

Novinky a top nabídky

## Nová Giraffe: a dostat se až nahoru bude hračka

### **NOVINKA!** Nová GE 6 R

Nejlehčí Giraffe® všech dob.

→ Strana 2

### **NOVINKA!** Nová generace FLEX aku 12 V

Malé, lehké, praktické. A s ohromujícím výkonem.

→ Strana 6

### **NOVINKA!** Aku vibrační brusky 18 V

Flexibilní použití od opracování povrchů až po detaily.

→ Strana 12

### **NOVINKA!** Aku stolní kotoučová pila 18 V

Stoprocentní výkon vždy a všude.

→ Strana 15

**FLEX**  
this is performance

# Nová GE 6 R - nejlehčí Giraffe® všech dob.

## Lehkost a stabilita

Nová karbonová vodící trubice představuje posilující prvek vašeho výkonu! Karbon je silnější než ocel, ale lehčí než hliník. Díky karbonové trubici představuje nová GE 6 R vážící jen 2,8 kg nejlehčí Giraffe® všech dob. Díky tomu je perfektní pro vaši práci.

## Extrémně klidný chod

Díky velmi klidnému chodu nevznikají téměř žádné vibrace. Můžete hravě dosáhnout kvality povrchů na nové úrovni.

## Dokonalá rovnováha

O úroveň výše! Díky novému inline designu je GE 6 R dokonale vyvážená a má vynikající ergonomii. Lépe to nejde!

## Maximální flexibilita

Vyhráváte! Nová geometrie brusné hlavy vám nabízí vysokou flexibilitu. Můžete tak pracovat vertikálně na stropě nebo velmi blízko stěny.

Obj. č. 530900

- 1x GE 6 R
- 1x kulatá brusná hlava s otočným okrajovým segmentem
- 1x brašna na přenášení

Akce č. 01

**829,00 €**

včetně DPH 994,80 €

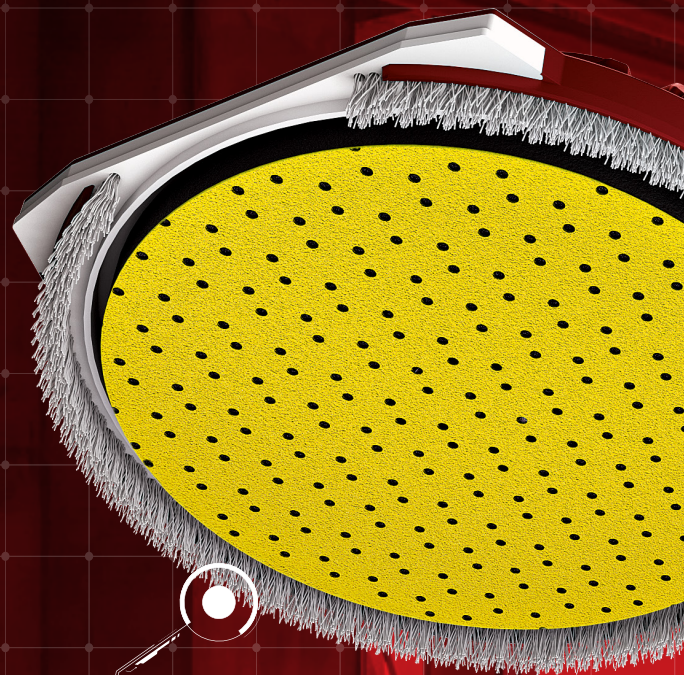

Lehkost



Postup práce



Ergonomie



Kvalita





Rozsah otáčení 160°

Elektronické nastavení otáček



Bezuhlíkový motor

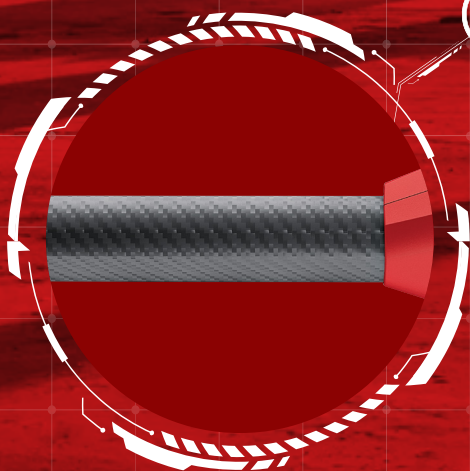

Karbonová vodicí trubice  
O 40 % lehčí než hliník  
10x tvrdší než ocel

Podívejte se na video!



## Giraffe® GE 6 R-EC + bezpečnostní vysavač VCE 33 LAC

- Obsahuje GE 6 R-EC, viz str. 2
- Obsahuje VCE 33 LAC, viz str. 30

Obj. č. 534167

- 1x Giraffe® GE 6 R-EC
- 1x brusná hlava s otočným okrajovým segmentem
- 1x rychloupínací kroužek na klip SH-FC 32
- 1x balení (12 ks) brusného papíru na suchý zip extra jemného zrnitosti 150
- 1x balení (12 ks) brusného papíru na suchý zip extra jemného zrnitosti 220
- 1x přepravní brašna
- 1x bezpečnostní vysavač VCE 33 LAC
- 1x L-BOXX® 102
- 1x úklidová sada
- 1x antistatická sací hadice 4 m

24 x



Akce č. 02C

**1 399,00 €**

s DPH 1 678,80 €

## Giraffe® GE 5 ECO



- Snadná manipulace: díky optimálnímu vyvážení mezi motorem a brusnou hlavou
- Spolehlivý přenos síly a vysoká flexibilita díky flexibilní hnací hřídeli

Obj. č. 474835

- 1x Giraffe® GE 5 Eco v kartonu
- 1x adaptér SAD-C D36/27 AS/NL

Akce č. 03

**549,00 €**

včetně DPH 658,80 €



## Mobilní pracoviště pro systémy broušení stěn a stropů GM 270

- Mobilní pracoviště pro montáž typů Giraffe GE 5 / 6 / 7 a GDE 10
- Výrazná úspora síly pro uživatele díky snížení únavy a námahy
- Rychlá výměna Giraffe® bez použití nářadí upnutím do stabilního držáku, i nastavení pracovní výšky bez použití nářadí
- Optimální přítlak na brusnou plochu díky plynové pružině
- Mobilní Giraffe je rychle připravena k použití, jednoduchá instalace bez použití nářadí díky rychloupínacím prvkům. Základní desku lze zafixovat na vysavače VCE 33/44 s držákem pro L-BOXX®, zvedací tyč upevnit na sklopný systém a Giraffe tak upnout
- Max. pracovní výška 2,7 m
- Hmotnost 8,0 kg



Kompaktní a praktická, skládná do každého vozidla.



Rychlá výměna Giraffe® bez použití nářadí upnutím do stabilního držáku nástrojů.

Obj. č. 530596

- 1x GM 270
- 1x přepravní brašna
- 1x přepravní kufřík L-BOXX® 136



Akce č. 04

**549,00 €**





včetně DPH 658,80 €

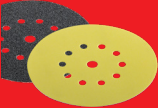

Vhodný průmyslový vysavač najdete na stranách 30/31 nebo na webových stránkách [www.flex-tools.com](http://www.flex-tools.com)

## Příslušenství

## Brusivo Ø 225 mm

Výrobek	Typ/ zrnitost	Ks/ bal.	Obj. č.	Cena bez DPH
 <p>Osvědčený prémiový brusný papír s nekompromisní kvalitou a vynikajícím odsáváním díky využití systému více otvorů. Vhodné pro téměř všechny aplikace.</p>	P 40	25	280739	93,00 €
	P 60	25	260233	93,00 €
	P 80	25	260234	93,00 €
	P 100	25	260235	89,00 €
	P 120	25	282405	89,00 €
	P 150	25	311995	89,00 €
	P 180	25	311987	89,00 €
	P 220	25	260236	89,00 €
 <p><b>NOVINKA</b> Brusný papír na stěnu/strop Xtreme</p> <p>Brusný papír pro potřeby náročného odstranění materiálu. Univerzální použití s mimořádně vysokou účinností.</p>	P 24	12	531542	55,00 €
	P 40	12	531900	24,90 €
	P 60	12	531901	24,50 €
	P 80	12	531902	24,50 €
	P 100	12	531896	22,90 €
	P 120	12	531897	22,90 €
	P 150	12	531898	22,90 €
	P 180	12	531543	22,90 €
 <p><b>NOVINKA</b> Brusný papír extra jemný Xtreme</p> <p>Skvělý papír na dokončovací práce pro zajištění mimořádně jemného povrchu. Vhodný zejména na měkké materiály.</p>	P 220	12	531899	22,90 €
	P 40	12	531908	39,50 €
	P 60	12	531909	39,50 €
	P 80	12	531544	39,50 €
	P 100	12	531903	37,90 €
	P 120	12	531904	37,90 €
	P 150	12	531905	37,90 €
	P 180	12	531906	37,90 €
 <p><b>NOVINKA</b> Brusný papír ZIRCOFLEX Xtreme</p> <p>Brusný papír pro potřeby náročného odstranění materiálů, ideální na čištění různých povrchů.</p>	P 24	12	531918	59,00 €
	P 40	12	531916	59,00 €
	P60	12	531917	59,00 €
 <p>Brusná mřížka na suchý zip</p>	K 80	25	260237	99,00 €
	K 100	25	260230	99,00 €
 <p>Brusné rouno na suchý zip</p>	A 100	10	281042	73,00 €
	A 180	10	281034	73,00 €

# Xtreme Xtreme PLUS

## Podložný brusný talíř/Ochranná podložka

 <p><b>NOVINKA</b> Podložný brusný talíř, střední</p>	IP D225-10 M GE 6 R GE 6 R	532674	18,90 €
 <p>Středně tvrdý podložný brusný talíř pro brusný papír extra jemný</p>	IP D225-10 MF GE 6 R	532696	18,90 €
 <p><b>NOVINKA</b> Ochranná podložka D225</p>	BP D225-10 GE 6 R	532221	23,90 €

## Převravní brašna

Výrobek	Typ	Obj. č.	Cena bez DPH
 <p><b>NOVINKA</b> Převravní brašna</p>	TB GE 6	532234	65,50 €

## Prodloužení

 <p><b>NOVINKA</b> Prodloužení 50 cm</p>	EB 500 GE 6	532222	129,00 €
---	-------------	--------	----------

## Adaptér GM 270

 <p><b>NOVINKA</b> Vložka pro držák nástroje GM 270 pro GE 6</p>	GM270-IR GE 6	533083	18,80 €
---	---------------	--------	---------

# Malé, lehké, praktické. A s ohromujícím výkonem.

Jen ji nepodceňujte. Nová generace aku s výkonem 12 V.

**NOVINKA**



**12V**

**Li-Ion**  
Power System

**100% kompatibilní se  
stávajícím bateriovým  
systémem FLEX 10,8 V!**

**Aku šroubovák na  
sádkarton  
DW 37 12-EC C**

NOVINKA



Obj. č. 531707

Akce č. 05

**149,00 €**

včetně DPH 178,80 €

**Aku přímočará pila  
JSP 12-EC C**

NOVINKA



Obj. č. 531316

Akce č. 06

**149,00 €**

včetně DPH 178,80 €

**Aku šavlová pila  
RS 16 12-EC C**

NOVINKA

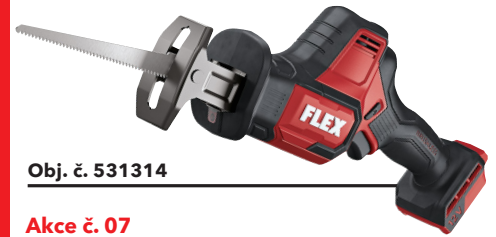

Obj. č. 531314

Akce č. 07

**149,00 €**

včetně DPH 178,80 €

**Aku kombinované vrtací  
kladivo  
FHE 1-16 12-EC C**

NOVINKA



Obj. č. 531709

Akce č. 08

**179,00 €**

včetně DPH 214,80 €

**2rychlostní aku vrtačka  
s přiklepem  
PD 2G 12-EC**



Obj. č. 532273

Akce č. 09

**179,00 €**

včetně DPH 214,80 €

**2rychlostní aku vrtací  
šroubovák DD 2G 12-EC**



Obj. č. 532272

Akce č. 10

**169,00 €**

včetně DPH 202,80 €

**2rychlostní aku vrtačka  
DD 2G 10.8-LDBC/2.5**

**34 Nm**

- Praktická
- Úzká rukojeť
- Velmi lehká



Obj. č. 516155

Akce č. 11

**149,00 €**

včetně DPH 178,80 €

**360° aku křížový laser  
ALC 3/360-G/R 10.8**



Obj. č. 490261

Akce č. 12

**565,00 €**

včetně DPH 678,00 €

**Aku leštička, rotace i volný  
excentr PXE 80 10.8-EC**



Obj. č. 469068

Akce č. 13

**229,00 €**

včetně DPH 274,80 €

**Aku LED plněspektrální  
svítilna 12/18 V  
DWL 2500 12/18**



Obj. č. 532325

Akce č. 14

**199,00 €**

včetně DPH 238,80 €

**Aku stavební LED svítilna  
12/18 V  
CL 5000 10.8/18.0**



Obj. č. 504602

Akce č. 15

**169,00 €**

včetně DPH 202,80 €

**Aku stavební LED svítilna  
12/18 V  
CL 10000 10.8/18.0**



Obj. č. 504610

Akce č. 16

**279,00 €**

včetně DPH 334,80 €

**Digitální aku rádio 12/18 V  
RD 12/18/230**

Obj. č. 532276



Akce č. 17

**169,00 €**

včetně DPH 202,80 €

**Digitální aku rádio 12/18 V  
RD SP 12/18/230**

Obj. č. 532813



Akce č. 18

**359,00 €**

včetně DPH 430,80 €



**12V**  
**Li-Ion**  
**Power System**

**Příslušenství**

	Výrobek	Typ	Popis	Obj. č.	Cena bez DPH
	Nabíječka 12 V	CA 12	<ul style="list-style-type: none"> <li>Pro akumulátory 12 V</li> <li>Integrované chlazení článků, ochrana proti přehřátí, vybití a přetížení</li> <li>5 LED indikací stavu nabití</li> </ul> <p><b>Doba nabíjení akumulátoru 12 V</b></p> <ul style="list-style-type: none"> <li>40 min pro akumulátor 2,5 Ah</li> <li>50 min pro akumulátor 5,0 Ah</li> </ul>	532286	49,00 €
	Výkon 12-22 Q	P-Set 12-22 Q	<ul style="list-style-type: none"> <li>Nabíječka CA 12 V</li> <li>2x akumulátor 2,5 Ah 12,0 V</li> </ul>	531719	139,00 €
	<b>K dodání od 10/2024</b>				
	Akumulátor Li-Ion 12 V	AP 12/2.5		532290	59,00 €
	Akumulátor Li-Ion 12 V	AP 12/5.0		531690	71,00 €
	Úhlový nástavec	WV 12-EC		532293	65,00 €
	Držák bitů	BV 12-EC		532294	18,00 €
	Rychloupínací sklíčidlo	BF 12-EC		532292	29,00 €
	Adaptér baterie	PS 12/18		532279	44,00 €



# Akční sada STACKPACK™ řady 12 V!

K dodání od  
10/2024

Nyní za  
výhodnou  
cenu!



## Výhodná sada STACKPACK™ sestává z:

- Boxu na kolečkách TK-L SP RB
- Aku šroubováku na sádkokarton DW 37 12-EC
- Aku přímočaré pily JSP 12-EC
- Aku šavlové pily RS 16 12-EC
- Aku kombinovaného vrtacího kladiva FHE 1-16 12-EC
- 2 rychlostní aku vrtacího šroubováku s příklepem PD 2G 12-EC
- 2 x P-Setu 12-22 Q

**Obj. č. 533806**

**Akce č. 19**

**999,00 €**

včetně DPH 1.198,80 €

Další produkty zařazené do programu STACKPACK™ najdete na stranách 52/53

**Ušetříte až 273,00 €**

# Aku systém FLEX 18 V s XLITHIUM POWER

Patentovaný aku systém Proformance vždy plní své sliby!



Dlouhá doba provozu, dlouhá životnost, dlouhý maximální výkon. To dokáže pouze systém FLEX: díky patentovanému chladičímu systému dosahuje FLEX optimální ochrany náradí a akumulátorových článků. Systém řízení akumulátoru řídí neustálou výměnu dat mezi náradím, akumulátorem a nabíječkou tak, aby byly všechny parametry optimálně nastaveny. Tím je zajištěn výkon ve spolupráci mezi akumulátorem a náradím a je možné ho používat bez ztrát energie.

## Akumulátory Li-Ion

Integrovaná ochrana proti nabíjení a vybíjení. Ochrana proti prachu a stříkající vodě. Integrovaný indikátor stavu nabití. Poskytuje přehledné informace o stavu nabití článků akumulátoru.

**3**  
ROKY

FLEX ZÁRUKA

**Třiletá záruka**  
Týká se také článků  
a nabíječek!

Podrobnosti viz strana 54

## AP 18.0 V



Obj. č.	532732	532733	532748
AP 18.0 V	2.5 Ah	5.0 h	8.0 Ah
Cena bez DPH	76,00 €	119,00 €	199,00 €

## P-Set 18-88 R

K dodání od 10/2024

- 1x rychlonabíječka CA 12/18
- 2x akumulátor 18 V AP 18/8.0

NOVINKA

THERMA-TECH™  
X LITHIUM  
POWER PLUS

Obj. č. **533175**  
Cena bez DPH **399,00 €**

## P-Set 55 R

- 1x rychlonabíječka CA 12/18
- 2x akumulátor 18 V AP 18/5.0



THERMA-TECH™  
X LITHIUM  
POWER

Obj. č. **532739**  
Cena bez DPH **250,00 €**

## P-Set 22 Q

- 1x nabíječka CA 18
- 2x akumulátor 18 V AP 18/2.5



X LITHIUM  
POWER

Obj. č. **532740**  
Cena bez DPH **155,00 €**



### Keep Control

Chytrá technologie řídí a monitoruje činnost náradí a proces nabíjení a informuje o stavu nabíjení prostřednictvím LCD displeje.



### Therma-Tech™

Jedinečný integrovaný chladicí systém zajišťuje konstantní teplotu i při velkém zatížení.



### Power Battery

Výkonné Li-Ion články dodávají napětí 18 V.



### Lithium-ion

Žádné samovybití. Žádný paměťový efekt.



### EC motor

Bezuhlíkový motor s nízkým opotřebením a technologií EC pro dlouhodobý výkon a delší životnost.



Aku stroj

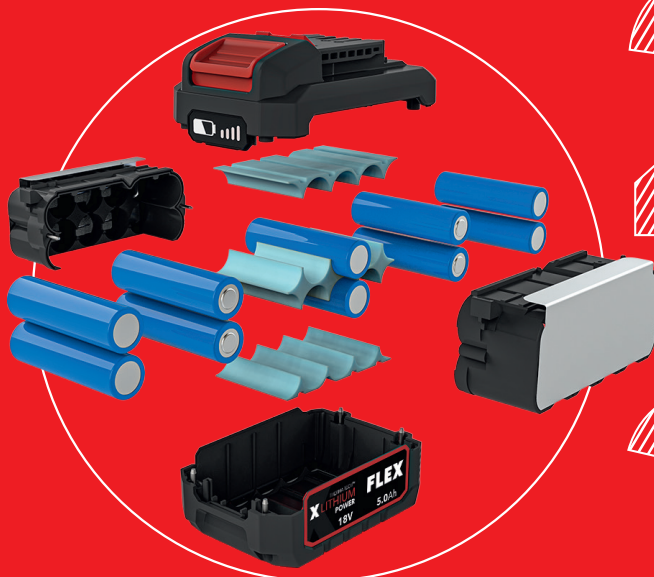

Technologie Therma-Tech™



Nabíječka

# Duo-Power

## Dvojitá nabíječka 12/18 V CA SP 2x 12/18



S LED indikací stavu nabíjení



2 x 150 W se stará o rychlé a současné nabíjení akumulátorů o napětí 12 a 18 V.

- Rychlonabíječka nabízí prostor pro dvě baterie a možnost současného nabíjení akumulátorů o napětí 12 V a 18 V
- S integrovaným chlazením akumulátorů, ochranou proti přehřátí, vybití a přetížení
- Navíječ kabelů na krytu se postará o zachování pořádku
- Rychlonabíječka je kompatibilní s přepravním systémem FLEX STACKPACK™ a lze ji také namontovat na boxy/organizéry
- S přípravou pro montáž na stěnu



## Dvojitá nabíječka 12/18 V CA SP 2x 12/18

- 1x CA SP 2x 12/18

### Doba nabíjení akumulátoru 18 V

- 40 min pro akumulátor 2,5 Ah
- 60 min pro akumulátor 5,0 Ah
- 95 min pro akumulátor 8,0 Ah

Obj. č.

Cena bez DPH



NOVINKA

533152

149,00 €

K dodání od 10/2024

## Nabíjecí stanice CA 12/18

- Pro akumulátory 12 V a 18 V
- Integrované chlazení akumulátoru, ochrana proti přehřátí, vybití a přetížení
- LCD displej

### Doba nabíjení akumulátoru 18 V

- 40 min pro akumulátor 2,5 Ah
- 50 min pro akumulátor 5,0 Ah
- 75 min pro akumulátor 8,0 Ah

Obj. č.

Cena bez DPH



Velkoformátový LCD displej s ukazatelem doby nabíjení a stavu nabíjení zobrazuje zbývající dobu nabíjení.



532280

71,00 €

# Bez kabelu až do posledního detailu!

## Aku excentrická bruska s regulací otáček 18 V ORE 2-125 18-EC



- Lehká a kompaktní jednoruční excentrická bruska, speciálně ergonomická a s nízkými vibracemi
- Bezuhlíkový motor s vyšší účinností a delší životností
- Electronic Management System (EMS)
- Ergonomicky navržena, praktická rukojeť s vložkou Softgrip
- Rychlost broušení vhodná pro daný materiál díky elektronickému nastavení rychlosti ve 4 stupních
- Elektronický spínač k jednoduché, bezpečné obsluze, s funkcí rychlého zastavení
- Možnost připojení externího odsávání prachu o  $\varnothing$  27 mm
- Integrovaný odsávací systém s prachovým filtračním sáčkem
- Brusný talíř na suchý zip se systémem více otvorů pro všechna běžně dostupná brusiva

Obj. č. 532081

- 1x ORE 2-125 18-EC
- 1x prachový sáček
- 1x adaptér, krátký
- 1x adaptér, dlouhý

**FLEX**  
pack



NOVINKA

Akce č. 20

**219,00 €**

včetně DPH 262,80 €

K dostání také jako sada v kufru L-BOXX® za 259,00 € bez DPH (obj. č. 532082) i jako kompletní sada včetně akumulátorů a nabíječky v kufru L-BOXX® za 399,00 € bez DPH (obj. č. 532083).



## Aku vibrační bruska s regulací otáček 18 V OSE 2-80 18-EC



- jako ORE 2-125 18-EC

K dostání také jako sada v kufru L-BOXX® za 259,00 € bez DPH (obj. č. 532085) i jako kompletní sada včetně akumulátorů a nabíječky v kufru L-BOXX® za 399,00 € bez DPH (obj. č. 532086).



Obj. č. 532084

- 1x OSE 2-80 18-EC
- 1x prachový sáček
- 1x adaptér, krátký
- 1x adaptér, dlouhý

**FLEX**  
pack



NOVINKA

Akce č. 21

**219,00 €**

včetně DPH 262,80 €

## Aku delta bruska s regulací otáček 18 V ODE 2-100 18-EC



- jako ORE 2-125 18-EC

K dostání také jako sada v kufru L-BOXX® za 259,00 € bez DPH (obj. č. 532088) i jako kompletní sada včetně akumulátorů a nabíječky v kufru L-BOXX® za 399,00 € bez DPH (obj. č. 532089).



Obj. č. 532087

- 1x ODE 2-100 18-EC
- 1x prachový sáček
- 1x adaptér, krátký
- 1x adaptér, dlouhý

**FLEX**  
pack



NOVINKA

Akce č. 22

**219,00 €**

včetně DPH 262,80 €

Vhodný průmyslový vysavač najdete na stranách 30/31 nebo na webových stránkách [www.flex-tools.com](http://www.flex-tools.com)



## Příslušenství

## Brusný výsek na suchý zip Ø 125 mm

Výrobek	Typ/zrno	Ks	Obj. č.	Cena bez DPH
 <b>NOVINKA</b> Brusný papír na suchý zip ZIRCOFLEX	A 40	12	532039	20,50 €
 Pro náročné odstraňování materiálu a dlouhou životnost. Univerzální využití.	A 60	12	532040	20,50 €
	A 80	12	532041	20,50 €
 Plstěná podložka z přírodních vláken	tvrdá	5	393347	45,00 €
	Podložka na leštění a voskování povrchů.	měkká	5	393355
 SC-fleecový brusný disk na suchý zip	hrubé	10	358614	54,00 €
	střední	10	358622	44,00 €
	Brusné rouno na všechny laky.	velmi jemné	10	358630
 Brusné rouno na suchý zip MESHFLEX	A 100	5	380717	22,00 €
	A 280	5	380725	17,00 €
	S 1500	5	380733	17,00 €
 Diamantová brusná poduška K čištění, broušení a leštění minerálních povrchů.	50	1	382817	45,00 €
	100	1	382825	45,00 €
	200	1	382833	45,00 €
	400	1	382841	45,00 €
	800	1	382868	45,00 €
	1500	1	382876	45,00 €
	3000	1	382884	45,00 €
	 <b>NOVINKA</b> Brusný papír extra jemný Xtreme	P 40	25	531922
P 60		25	531923	25,90 €
P 80		25	531924	22,90 €
P 100		25	531925	22,90 €
P 120		25	531926	22,90 €
P 150		25	531549	22,90 €
P 180		25	531550	22,90 €
P 220		25	531927	22,90 €
P 320	25	531551	22,90 €	
P400	25	531552	22,90 €	

## Brusný talíř na suchý zip Ø 125 mm

Výrobek	Typ	KS	Obj. č.	Cena bez DPH
 Brusný talíř na suchý zip střední	SP-M D125-M	1	468975	44,00 €

## Brusný výsek na suchý zip 80 x 133 mm

Výrobek	Typ/zrno	Ks	Obj. č.	Cena bez DPH	
 Brusné rouno na suchý zip MESHFLEX	A 100	5	380946	18,00 €	
	A 280	5	380954	11,00 €	
	S 1500	5	380962	11,00 €	
 <b>NOVINKA</b> Brusný papír extra jemný Xtreme	P 40	25	531928	17,50 €	
	P 60	25	531929	16,00 €	
	P 80	25	531930	16,00 €	
	P 100	25	531931	14,50 €	
	P 120	25	531832	14,50 €	
	Univerzální brusný papír vhodný pro téměř všechny aplikace.	P 150	25	531553	14,50 €
		P 180	25	531554	14,50 €
		P 220	25	531933	14,50 €
P 320	25	531555	14,50 €		

## Brusný výsek na suchý zip 100 x 150 mm

Výrobek	Typ/zrno	KS	Obj. č.	Cena bez DPH	
 Brusné rouno na suchý zip MESHFLEX	A 100	5	381160	23,00 €	
	A 280	5	381179	18,00 €	
	S 1500	5	381187	18,00 €	
 <b>NOVINKA</b> Brusný papír extra jemný Xtreme	P 40	25	531934	22,00 €	
	P 60	25	531935	20,50 €	
	P 80	25	531936	20,50 €	
	P 100	25	531937	18,50 €	
	P 120	25	531938	18,50 €	
	Univerzální brusný papír vhodný pro téměř všechny aplikace.	P 150	25	531560	17,50 €
		P 180	25	531561	17,50 €
		P 220	25	531939	17,50 €
P 320	25	531562	17,50 €		

## Brusná deska na suchý zip

Výrobek	Typ	KS	Obj. č.	Cena bez DPH
 Brusná deska na suchý zip 80 x 130 mm	SP 80x130-M	1	469009	32,00 €
 Brusná deska na suchý zip 70 x 198 mm	SP 70x198-M	1	531313	35,00 €
 Brusná deska na suchý zip 100 x 150 mm	SP 100x150-M	1	468991	32,00 €

# Silný výkon, bezpečná manipulace

**Aku úhlová bruska 18 V LBP 125-15 18-EC s pádlovým spínačem a brzdou 125 mm**



- Výkonná úhlová bruska pro průmyslové aplikace, vhodná zejména pro řezání a broušení kovů
- Electronic Management System (EMS)
- Bezuhlíkový motor s vyšší účinností a delší životností
- Mikroprocesorová elektronika s pozvolným rozběhem, blokováním opětovného spuštění po výpadku proudu, sledováním teploty, ochranou proti přetížení, konstantní elektronikou CDC
- S elektronickou brzdou, která zastaví nářadí přibližně za 3 sekundy
- Anti-Kickback, při zablokování kotouče vypne motor
- Dokonalá ochrana proti prachu díky odnímatelným kovovým ochranným mřížkám
- Extrémně úzká rukojeť s vložkou Softgrip pro perfektní manipulaci
- Ergonomická pracovní poloha ruky díky šikmo namontované boční rukojeti
- Vypínač s funkcí spínače bdělosti
- Ochranný kryt nastavitelný bez použití nářadí
- Aretace vřetene

**NOVINKA**



**Obj. č. 531770**

- 1x LBP 125-15 18-EC
- 1x ochranný kryt na broušení
- 1x povolovací klíč
- 1x upínací příruba
- 1x upínací matice M 14
- 1x rukojeť SoftVib

**FLEX pack**

**Akce č. 23**

**299,00 €**

včetně DPH 358,80 €

# Výkonné zařízení s hloubkou řezu 68 mm

**Aku přenosná okružní pila se záпустným krytem 18 V CS 68 18-EC**

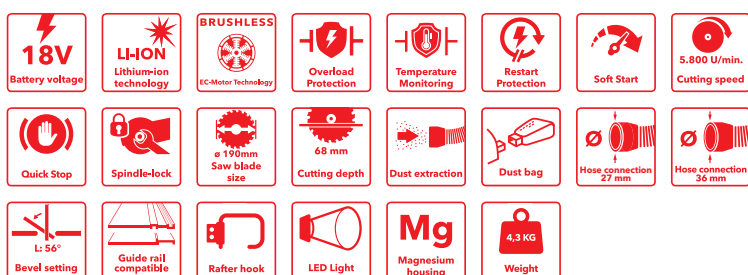

- Maximální hloubka řezu 68 mm
- Nastavení úkosu od 0° do 56°. S přednastavením úhlu 22,5° / 45° a 56°. Snadno čitelné a přesně nastavitelné díky dlouhé upínací páčce
- Vysoce kvalitní ochranný kryt a vodicí deska z hořčíkového tlakového odlitku
- Rovné a výkonné řezy bez třísek díky použití vodicích lišt. Drážky vodicí lišty jsou umístěny přímo v základní desce. Kompatibilní s vodicími lištami FLEX i vodicími lištami jiných výrobců
- Bezuhlíkový motor s ochranou proti přetížení a monitorováním teploty
- Electronic Management System (EMS)
- Brzda motoru zastaví pilový kotouč za 2 sekundy
- Integrované světlo LED k optimálnímu nasvícení pracovní oblasti
- Aretace vřetene: pro rychlou výměnu pilového kotouče
- S kovovým hákem pro flexibilní upevnění
- Možnost připojení externího odsávání prachu o Ø 27, 36 mm
- Sběrný vak na třísky pro snížení prašnosti, který lze snadno vyprázdnit

**NOVINKA**



**Obj. č. 532636**

- 1x CS 68 18-EC
- 1x pilový kotouč D190x1,6/1,0x20 HW Z=24/+17° WZ/DZ
- 1x paralelní doraz
- 1x prachový sáček

**Akce č. 24**

**379,00 €**

včetně DPH 454,80 €

K dostání také jako sada v kufuru L-BOXX® za 419,00 € bez DPH (obj. č. 532637).

# Kompaktní a výkonná až do hloubky řezu 92 mm

## Aku stolní pila 18 V TS 92 18-EC

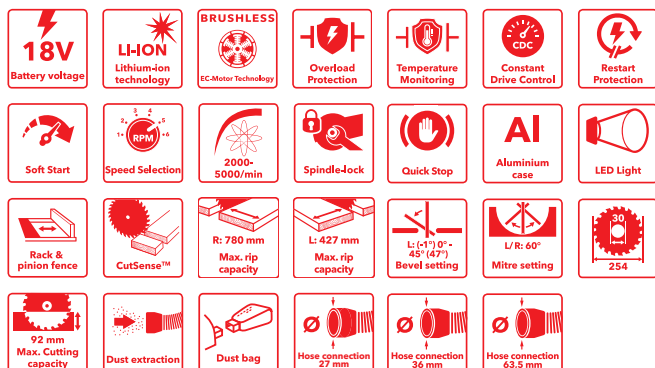

- Bezuhlíkový motor 18 V s ochranou proti přetížení a monitorováním teploty
- Electronic Management System (EMS) chrání stroj, prodlužuje jeho životnost a zvyšuje efektivitu
- Extrémně lehká akumulátorová stolní pila pro maximální mobilitu na staveništi. Možnost upevnění na skládací rám bez použití nářadí (volitelně k dispozici jako příslušenství)
- Pracujte se správným materiálem se správnou rychlostí. Předvolba nastavených otáček je převzata jako konstantní otáčky. Výsledkem je lepší kvalita řezu a delší životnost pilového kotouče
- Pohodlná práce s CutSense - Auto Mode, senzor po ukončení řezání motor zastaví
- Vysoce přesný paralelní doraz se systémem ozubeného kola. Podporovány jsou podélné řezy až do délky 427 mm vlevo a 780 mm vpravo. Velmi hladké a rychlé nastavení
- Veškeré příslušenství, jako je úhlový a paralelní doraz, přitlačná tyč, ochranný kryt, zařízení proti zpětnému rázu a nářadový klíč a imbusový klíč, lze při přepravě uložit pod stůl
- Možnost připojení externího odsávání prachu o  $\varnothing$  27, 36 mm
- Sběrný vak na třísky pro snížení prašnosti, který lze snadno vyprázdnit

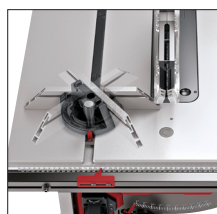

Úhlový doraz s dlouhým vodícím profilem a jemným seřízením, nastavitelný od 0° do 60° s aretačními body. Pro pokosové řezy do 480 mm.

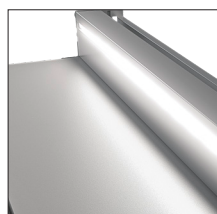

V paralelním dorazu integrované světlo LED k optimálnímu nasvícení pracovní oblasti. Dobíjení pomocí USB-C.



Řezná kapacita 92 mm při průměru pilového kotouče pouhých 254 mm. Výšku řezání lze snadno a přesně nastavit pomocí ručního kola.



Plynulé nastavení úhlu pro pokosové řezy v rozsahu 0 až 45°.



### Obj. č. 532591

- 1x TS 92 18-EC
- 1x pilový kotouč D254x2,0/1,4x30 HW Z=40/+18° WZ/WZ/DZ
- 1x ochranný kryt
- 1x paralelní doraz
- 1x úhlový doraz
- 1x zápustný klín
- 1x zařízení proti zpětnému rázu
- 1x přitlačná tyč
- 1x prachový sáček
- 1x klipový adaptér SAD-C 36 AS
- 1x odsávací adaptér
- 1x klíč
- 1x imbusový klíč SW 5

### Akce č. 25

## 949,00 €

včetně DPH 1 138,80 €

## Spodní rám pro aku stolní pilu WB TS

- Lehký a stabilní základní rám s pohodlnou pracovní výškou 922 nebo 942 mm, pro přepravu je možné jej složit
- Aku stolní pilu lze pomocí svorek připevnit vpředu i vzadu bez použití nářadí
- S koncovými krytkami pro bezpečný stoj a ochranu proti poškrábání



### Obj. č. 532593

- 1x WB TS

### Akce č. 26

## 89,00 €

včetně DPH 106,80 €



# Hot News

## Aku horkovzdušná pistole 18 V HG 530 18



- Kompaktní a ergonomická konstrukce
- Výkonný horkovzdušný ventilátor se 2 nastaveními teploty 260° / 530 °C a 2 nastaveními průtoku vzduchu
- Rychlé zahřátí na 300 °C za ~15 sekund
- Perfektně se hodí pro širokou škálu aplikací: vytvrzování a sušení, jakož i odstraňování barev a nátěrů, lepení, lisování a smršťování plastových dílů a teplem smrštitelných hadic, pájení elektrických spojů a měděných potrubních spojů
- Lze použít také k odstraňování zbytků barev a lepidel, umístování fólií na automobily a automobilové díly, k bodovým opravám plachet nákladních automobilů, k uvolňování zrezivělých a zaseknutých spojů
- Plochá, reflektorová a redukční tryska pro četné aplikace je již součástí dodávky
- Integrované světlo LED k optimálnímu nasvícení pracovní oblasti



NOVINKA

Obj. č. 531493

- 1x HG 530 18
- 3x hubice

**FLEX**  
**pack**

Akce č. 27

**129,00 €**

včetně DPH 154,80 €

## Horkovzdušná pistole HG 650 2000



- Výkonná horkovzdušná pistole s regulací teploty v 10° intervalech od 50° do 650 °C a 2 nastaveními průtoku vzduchu
- Zahřátí během několika sekund
- Velmi praktický LCD displej pro zobrazení teploty a nastavení průtoku vzduchu
- Perfektně se hodí pro širokou škálu aplikací: Vytvrzování a sušení, jakož i odstraňování barev a nátěrů, lepení, lisování a smršťování plastových dílů a teplem smrštitelných hadic, pájení elektrických spojů a měděných potrubních spojů
- Lze použít také k odstraňování zbytků barev a lepidel, umístování fólií na automobily a automobilové díly, k bodovým opravám plachet nákladních automobilů, k uvolňování zrezivělých a zaseknutých spojů
- Kompaktní a ergonomická konstrukce
- S bezpečnostní rukojetí pro optimální ochranu uživatele
- Plochá, reflektorová a redukční tryska pro četné aplikace je již součástí dodávky



NOVINKA

Obj. č. 532579

- 1x HG 650 2000
- 4x hubice

Akce č. 28

**119,00 €**

včetně DPH 142,80 €

## Aku tavná lepicí pistole 18 V GG 200 18



- Výkonná tavná lepicí pistole se 2 nastaveními teploty 130° / 200 °C. Spolehlivý výkon 20 g/min umožňuje rychlý postup vaší lepicí práce
- Rychlé zahřátí během 1 minuty díky elektronicky řízeným topným tělesům
- Pro širokou škálu aplikací: Upevňování a fixace štukových desek, soklových lišt, kabelových kanálů, opravy textilu a kůže a odstraňování škod způsobených krupobitím pomocí lepicí podložky a tažného kladiva
- Kompaktní a ergonomická konstrukce
- Integrované světlo LED k optimálnímu nasvícení pracovní oblasti



NOVINKA

Obj. č. 531737

- 1x GG 200 18

Akce č. 29

**70,00 €**

včetně DPH 84,00 €

**FLEX**  
**pack**



# Čistý výkon

## Kompaktní aku rázový utahovák 18 V IW 1/2" 400 18.0-EC



- Bezuhlíkový motor
- Electronic Management System (EMS)
- Krátká délka hlavy je ideální na šroubování ve stísněných prostorech
- Integrované pětistupňové světlo LED
- Čtyřhran pro 1/2" matice (ořechy)
- Speed Command: Lze nastavit tři různé rozsahy otáček, mimo jiné zabráňuje přílišnému utažení malých šroubů
- Režim automatického zastavení: při utahování se přístroj zastaví, jakmile začne působit doraz. Při uvolňování se přístroj zastaví, jakmile se zastaví zdvih. Ideální na to, abyste zabránili přílišnému utažení šroubu nebo matice
- Regulace ve spínači se zámekem proti zapnutí
- Ergonomicky navržená, protiskluzová, pogumovaná rukojeť
- Elektronická rychlobrzda



NOVINKA

Obj. č. 531502

- 1x IW 1/2" 400 18.0-EC
- 1x opasková spona

Akce č. 30

239,00 €

včetně DPH 286,80 €

FLEX  
pack

K dostání také jako sada v kufru L-BOXX® za 279,00 € bez DPH (obj. č. 531503) i jako kompletní sada včetně akumulátorů a nabíječky v kufru L-BOXX® za 489,00 € bez DPH (obj. č. 531504).

## Aku rázový utahovák 18 V IW 1/2" 1500 18-EC

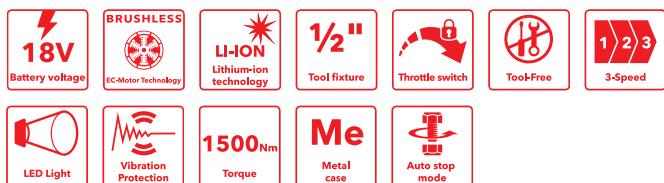

- Bezuhlíkový motor
- Electronic Management System (EMS)
- Kompaktní konstrukce s hlavou ze hliníkového tlakového odlitku. Extrémně odolná a nárazuvzdorná
- Speed Command: Lze nastavit tři různé rozsahy otáček, mimo jiné zabráňuje přílišnému utažení malých šroubů
- Režim automatického zastavení: při utahování se přístroj zastaví, jakmile začne působit doraz. Při uvolňování se přístroj zastaví, jakmile se zastaví zdvih. Ideální na to, abyste zabránili přílišnému utažení šroubu nebo matice
- Integrované pětistupňové světlo LED
- Regulace ve spínači se zámekem proti zapnutí
- Čtyřhran pro 1/2" matice (ořechy)
- Tlumení vibrací: oddělená ergonomická rukojeť s pogumovaným povrchem
- Elektronická rychlobrzda



NOVINKA

Obj. č. 532063

- 1x IW 1/2" 1500 18-EC
- 1x opasková spona

Akce č. 31

369,00 €

včetně DPH 442,80 €

K dostání také jako sada v kufru L-BOXX® za 409,00 € bez DPH (obj. č. 532064).

## Aku rázový utahovák 18 V IW 3/4" 1600 18-EC

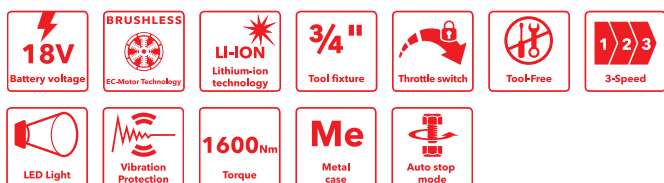

- Technické vybavení jako IW 1/2" 1500 18-EC
- Čtyřhran pro 3/4" matice (ořechy)



NOVINKA

Obj. č. 532072

- 1x IW 3/4" 1600 18-EC
- 1x opasková spona

Akce č. 32

379,00 €

včetně DPH 454,80 €

K dostání také jako sada v kufru L-BOXX® za 419,00 € bez DPH (obj. č. 532073).

# Duo power 18 V pro čisté staveniště

NOVINKA

## Aku bezpečnostní vysavač 2x18 V s ručním ovládním čištění filtru, 20 l



- Působivý výkon s akumulátory o napětí 2 x 18 V
- Vysoce výkonná turbína zajistí vysoký sací výkon a vysoký podtlak
- Praktický a kompaktní vysavač, snadná manipulace a přeprava
- Ekologický režim prodlužuje výdrž baterie až o 52 minut při max. podtlaku 12 000 Pa
- Aktivací ručního čištění filtru se filtrační prvek pomocí cíleného rázu vzduchu zbaví usazeného prachu
- Pozvolný start zamezuje napěťovým špičkám při spuštění vysavače a zpoždění vypnutí (5 sekundový doběh) odstraní zbytky prachu v sací hadici
- Vybavený filtračním sáčkem z vysoce pevného rouna pro optimální plnění
- Pouze pro VCE 22 L MC 2x18: bezpečnostní vysavač třídy L, vhodný pro všechny typy prachu s hodnotami AGW > 1 mg/m<sup>3</sup>
- Pouze pro VCE 22 M MC 2x18: bezpečnostní vysavač třídy M, vhodný pro všechny typy prachu s hodnotami AGW ≥ 0,1 mg/m<sup>3</sup>. Speciálně na minerální a dřevěný prach (i buky a duby)



Samouzavírací aku přihrádka chrání baterie před nečistotami a vlhkostí



K dodání od  
10/2024



Pouze pro VCE 22 M MC 2x18: Volicí spínač průměru sání 32 mm nebo 21 mm pro optimální průtok



Vybavený velkými koly a dvěma otočnými vodicími kolečky

### VCE 22 L MC 2x18.0



Dust class

Obj. č. 531637

- 1x VCE 22 L MC 2x18.0
- 1x sací hadice s regulací sekundárního vzduchu Ø 32 mm x 4 m
- 1x adaptér



Akce č. 33

## 489,00 €

včetně DPH 586,80 €

### VCE 22 M MC 2x18.0



Dust class

Obj. č. 531638

- 1x VCE 22 M MC 2x18.0
- 1x antistatická sací hadice Ø 32 mm x 4 m
- 1x adaptér



Akce č. 34

## 585.00 €

včetně DPH 702,00 €

# A teď pořádně hlasitě!

## Digitální aku rádio pro staveniště 12/18 V RD SP 12/18/230

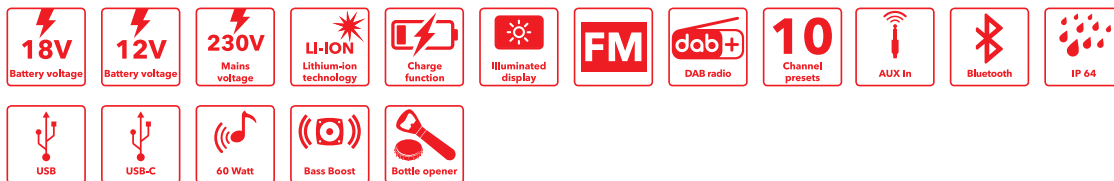
**NOVINKA**

- Robustní rádio na staveništi i do dílny, vhodné pro příjem DAB+ a FM
- Výkon reproduktorů 4 x 10 W a navíc nabízí posílení basů pro špičkovou kvalitu zvuku
- S integrovanou technologií Bluetooth®, AUX vstupem, USB portem a možností nabíjení chytrých telefonů a tabletů
- Automatické vyhledávání stanic a 5 předvoleb programů
- S integrovanou nabíječkou pro baterie o napětí 12 / 18 V. Nabíječka začne automaticky nabíjet, jakmile se použije síťová zástrčka

**K dodání od  
10/2024**

**Obj. č. 532813**

- 1x RD SP 12/18/230
- 1x síťový kabel 230 V

**Akce č. 35**
**359,00 €**

včetně DPH 430,80 €



Podsvícený displej je umístěn pod úhlem. Tím je zajištěn volný výhled a pohodlné ovládání



Lze provozovat s dobíjecí baterií o napětí 12 V nebo 18 V, případně pomocí síťového adaptéru 230 V



S integrovaným otvírákem lahví



Aku stavební rádio je kompatibilní s úložným a přepravním systémem FLEX STACKPACK™

## Aku hranová a horní frézka CER 18-EC

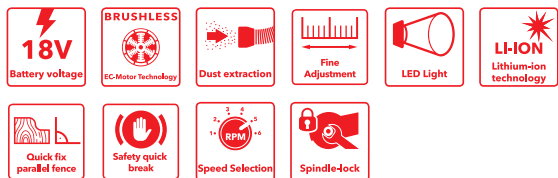

- Frézka na srážení hran a horní frézka v jednom. Přestavba z frézky na srážení hran na horní frézek bez použití nářadí
- Upínací kleštinu lze použít pro frézku s průměrem stopky do 8 mm
- S nulovou funkcí stupnice, nastavení hloubky frézování pomocí revolverového dorazu i plynulé a přesné nastavení hloubky frézování otočným kroužkem
- Stůl frézky s pogumovanými rukojeťmi a upínací funkcí umožňuje bezpečné vedení. Díky základní desce z plexiskla má uživatel vždy volný výhled na frézu, což vede k perfektním výsledkům
- Pro velký počet aplikací při zpracování dřeva, renovaci, montáži sádrokartonu a výrobě forem. Frézování rohových spojů, spár, oblouků/kontur se šablonami, přefrézování laminátových profilů. Frézování hran z masivního dřeva, vybrání a drážek se šablonou a vodicím kroužkem, výroba šablon pro výrobu atd.
- Elektronická rychlobrzda
- Možnost připojení externího odsávání prachu o Ø 36 mm nebo stupňového adaptéru

**FLEX**  
pack



K dostání také jako sada 2,5 Ah v kufru L-BOXX® za 478,00 € bez DPH (obj. č. 531635) i jako sada 5,0 Ah včetně akumulátorů a nabíječky v kufru L-BOXX® za 549,00 € bez DPH (obj. č. 531636).



### TECHNICKÉ ÚDAJE CER 18-EC

Otáčky naprázdno	16 000 - 31 000 1/min
Průměr upínací kleštiny	8 mm
Zdvih frézy (hloubka)	50 mm
Hladina akustického tlaku dle EN 60745	78 dB(A)
Vibrace dle EN 60745	1,5 m/s <sup>2</sup>
Napětí akumulátoru	18,0 V
Kapacita akumulátoru	2,5 / 5,0 / 8,0 Ah
Hmotnost bez akumulátoru	1,8 kg

### Obj. č. 531634

- 1x CER 18-EC
- 1x otevřený klíč vel. 17
- 1x základní deska D formátu CER
- 1x rychloupínací doraz PG CER
- 1x základní deska kulatá SBB CER
- 1x odsávací kryt SG CER
- 1x upínací kleština SPZ CER D6.35
- 1x upínací kleština SPZ CER D8

Akce č. 36

**219,00 €**

včetně DPH 262,80 €



Variabilní nastavení rychlosti (6 úrovní).



Jednoduchá a rychlá výměna frézy díky integrované aretaci vřetena.



Frézka na srážení hran a horní frézka v jednom. Přestavba z frézky na srážení hran na horní frézek bez použití nářadí.



Integrované světlo LED k optimálnímu nasvícení pracovní oblasti.

# FLEX nyní i pro zahradu

## Aku nůžky na větve 18 V GPS 35 18-EC



- Výkonné aku nůžky s kapacitou střihu 35 mm
- Automatické vypnutí po 3 minutách
- **S bezpečnostním senzorem! Ochrana proti pořežení prstů!**

Obj. č. 531279

NOVINKA

- 1x GPS 35 18-EC
- 1x olej
- 1x maticový klíč
- 1x vnitřní šestihřanný klíč SW2
- 1x vnitřní šestihřanný klíč SW4



FLEX pack

Akce č. 37

189,00 €

včetně DPH 226,80 €

## Aku fukar na listí GBL 790 18-EC



- Kompaktní konstrukce, nejlehčí stroj ve své třídě
- Regulace množství vzduchu ve 3 stupních s režimem boost
- Ergonomicky tvarovaná rukojeť soft s vypínačem a aretací pro trvalý provoz

Obj. č. 531278

- 1x GBL 790 18-EC

Akce č. 38

169,00 €

včetně DPH 202,80 €



FLEX pack

## Aku řetězová pila GCS 35 2x18-EC



- Výkonná aku řetězová pila 2 x 18 V s pilovou lištou 35 cm pro rychlé řezy až do přibližně 30 cm
- Stabilní ozubený doraz z kovu pilu fixuje
- S brzdou zpětného rázu, která zastaví řetěz za 0,12 sekundy
- Napínání řetězu bez použití náradí pomocí otáčecího kolečka a automatické mazání řetězu

Obj. č. 531276

- 1x GCS 35 2x18-EC

Akce č. 39

269,00 €

včetně DPH 322,80 €



FLEX pack

Vhodné příslušenství:

Pilový řetěz (obj. č. 531302) za 18,60 € bez DPH  
 Pilová lišta (obj. č. 531303) za 19,80 € bez DPH

## Aku nůžky na živý plot GHT 55 18-EC



- Lehké a výkonné nůžky na živý plot s otočnou rukojetí pro optimální manipulaci
- Délka lišty 55 cm s oboustranným laserovým výbrusem a řeznou kapacitou 25 mm
- Bezpečnostní dvojitý vypínač brání neúmyslnému rozběhu, s dodatečnou ochranou ruky
- Elektronická brzda zastaví náradí za 3 sekundy

Obj. č. 531275

- 1x GHT 55 18-EC

Akce č. 40

169,00 €

včetně DPH 202,80 €



FLEX pack

Vhodné příslušenství: Lišta, 55 cm  
 (obj. č. 531301) za 59,60 € bez DPH

## Aku vyžinač trávníku GLT 35 18-EC

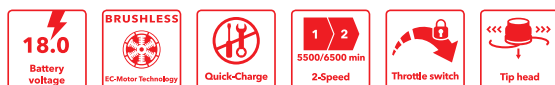

- Výkonný aku vyžinač trávníku s vysokou řeznou rychlostí ve 2 stupních, šířka sečení 30 cm
- Strunová hlava s „Easy load“ – jednoduché nastavení délky struny automatickým posunem. S nožem na strunu a ochranou proti rozstříku
- S regulací ve spínači a funkcí nepřetržitého provozu

Obj. č. 531277

- 1x GLT 35 18-EC

Akce č. 41

189,00 €

včetně DPH 226,80 €



FLEX pack

Vhodné příslušenství:  
 Strunová hlava (obj. č. 531305) za 15,60 € bez DPH  
 Struna, 5 m (obj. č. 531304) za 8,40 € bez DPH

# FLEX

# pack

## Nyní ještě větší výběr!

Najděte si 3 nové 18V stroje dle vlastní volby z výkonného aku sortimentu FLEX a ušetřete nejen na náradí. Každý FLEX PACK se dodává se třemi akumulátory, nabíječkou a brašnou zdarma. Tak si vyberte podle svého. Volba je na vás!

18V  
Li-Ion  
Power System

3 stroje podle  
vašeho  
výběru

Ještě  
výhodnější  
díky podpoře  
FLEX power!

# 899 €

včetně DPH za 1 078,80 €

**Ušetříte více než 500,00 €**

# Jako součást FLEX PACKu obdržíte:

## 3 stroje dle vašeho výběru\*

(\*viz naše nabídka na stranách 24/25)



## Aku sadu

3x akumulátor Li-Ion AP 18.0/5.0 Ah  
1x rychlonabíječka CA 10.8/18.0



## Brašnu

1x praktická přepravní brašna  
z textilního materiálu  
vyztuženého plastem  
odolným proti prtržení



Při objednávání přidejte k uvedeným  
objednáním číslem strojů také  
objednací číslo FLEXPack!

# 497444

Ideální doplněk  
k FLEXPacku

Nabídka platí pouze při zakoupení tří  
L-BOXXů!



Příklad kombinace: TK-L 136, TK-L  
238 a TK-L 374

## Úsporná kombinovaná sada kufříků

Vyber si tři L-BOXXy z velikostí

- 1 TK-L 136 (507822, číslo akce 42)
- 2 TK-L 238 (507830, číslo akce 43)
- 3 TK-L 374 (507849, číslo akce 44)

a pro každý z nich obdržíš také  
odpovídající protiskluzovou vložku

- 3x L-BOXX®
- 3x protiskluzová vložka

Akce č. 42-44

# 134,00 €

včetně DPH 160,80 €

# 3 stroje dle vlastního výběru

## Možnost výběru více kusů stejného stroje.



**Obj. č. 491225**

2rychlostní aku vrtací šroubovák  
DD 2G 18.0-EC C

1



**Obj. č. 491268**

Aku rázový utahovák  
IW 1/2" 18.0-EC C

1



**Obj. č. 531737**

Aku tavná lepicí pistole  
GG 200 18



**Obj. č. 530497**

Aku úhlová bruska  
L 125 18.0-EC LD C

1



**Obj. č. 531272**

2rychlostní aku vrtací šroubovák a turbem  
DD 2G 18.0-EC HD C

1



**Obj. č. 492612**

Aku rázový utahovák  
IW 3/4" 18.0-EC C

1



**Obj. č. 531493**

Aku horkovzdušná pistole  
HG 530 18



**Obj. č. 531770**

Aku úhlová bruska  
LBP 125-15 18-EC C

1



**Obj. č. 530531**

2rychlostní aku vrtací šroubovák  
DD 2G 18.0-EC LD

1



**Obj. č. 491233**

2rychlostní aku vrtačka s příklepem  
PD 2G 18.0-EC C

1



**Obj. č. 517674**

Aku ruční okružní píla  
CS 45 18.0-EC C



**Obj. č. 518867**

Aku přímá bruska  
DGE 25 18.0-EC

1



**Obj. č. 491292**

4rychlostní aku vrtací šroubovák  
DD 4G 18.0-EC C

1



**Obj. č. 530532**

2rychlostní aku vrtačka s příklepem  
PD 2G 18.0-EC LD

1



**Obj. č. 491322**

Aku ruční okružní píla  
CS 62 18.0-EC C



**Obj. č. 532081**

Aku excentrická bruska  
ORE 2-125 18-EC C

2



**Obj. č. 520756**

Aku rázový utahovák  
ID 1/4" 18.0-EC-HD C

1



**Obj. č. 515698**

2rychlostní aku vrtačka s příklepem a turbem  
PD 2G 18.0-EC-HD C

1



**Obj. č. 531279**

Aku nůžky na větve  
GPS 35 18-EC



**Obj. č. 532087**

Aku delta bruska  
ODE 2-100 18-EC C

2



**Obj. č. 491241**

Aku rázový utahovák  
ID 1/4" 18.0-EC C

1



**Obj. č. 491276**

Aku šroubovák na sádkarton  
DW 45 18.0-EC C

1



**Obj. č. 504491**

Aku základní motor  
TRINOX FLEX  
BME 18.0-EC C

2



**Obj. č. 532084**

Aku vibrační bruska  
OSE 2-80 18-EC C

2



**Obj. č. 531503**

Aku rázový utahovák  
IW 1/2" 400 18-EC C

1



**Obj. č. 531311**

Aku kombinované vrtací kladivo  
FHE 1-16 18.0-EC C



**Obj. č. 518409**

Aku multitool 18.0 V s upnutím StarlockMAX  
MT 18.0-EC C

1



**Obj. č. 481491**

Aku kompaktní vysavač  
VC 6 L MC 18.0



**Obj. č. 530231**

Aku rázový utahovák  
IW 1/2" 750 18.0-EC C

1



**Obj. č. 491284**

Aku kombinované vrtací kladivo  
CHE 18.0 EC C

2



**Obj. č. 499307**

Aku úhlová bruska  
LB 125 18.0-EC C

1



**Obj. č. 509981**

Aku kompaktní vysavač  
VC 2 L MC HIP 18.0-EC



**Obj. č. 530189**

Aku rázový utahovák  
IW 1/2" 950 18.0-EC C

1



**Obj. č. 491314**

Aku kombinované vrtací kladivo  
CHE 2-26 18.0 EC C

2



**Obj. č. 499285**

Aku úhlová bruska  
LBE 125 18.0-EC C

1



**Obj. č. 503002**

Aku ventilátor  
CF 18.0/230



# FLEX pack



**Tříletá záruka se vztahuje také na aku a nabíječky!**

Podrobnosti viz strana 54

**Obj. č. 531275**  
Aku nůžky na živý plot  
GHT 55 18-EC

**Obj. č. 489794**  
Aku přímočará pila  
JSB 18.0-EC C **1**

**Obj. č. 530610**  
LED aku lampa  
WL 1000 18.0

**Obj. č. unisex**

M	417998
L	423165
XL	423173

Aku vyhřívaná bunda  
TJ 10.8/18.0

**Obj. č. 531277**  
Aku vyžínač trávníku  
GLT 35 18-EC

**Obj. č. 485403**  
Aku přímočará pila  
JS 18.0-EC C **1**

**Obj. č. 504637**  
LED aku lampa  
WL 2800 18.0

	muži	ženy
XS	-	512052
S	512176	512060
M	512168	512079
L	512141	512192
XL	512184	512095
XXL	512125	512109
3XL	512117	-

**Obj. č. 531278**  
Aku fukar na listí  
GBL 790 18-EC

**Obj. č. 531634**  
Aku hranová a horní  
frézka  
CER 18.0-EC C **2**

**Obj. č. 513075**  
LED aku lampa  
WL 300 18.0

Aku vyhřívaná bunda flísová  
TF White 10.8/18.0

**Obj. č. 472913**  
Aku fukar  
BW 18.0-EC

**Obj. č. 506648**  
Aku inflátor  
CI 11 18.0/12 V

**Obj. č. 504610**  
LED aku lampa  
CL 10000 10.8/18.0

	muži	ženy
XS	-	512044
S	511919	512036
M	511927	512028
L	511935	512001
XL	511943	511994
XXL	511951	511986
3XL	511978	-

**Obj. č. 530372**  
Aku šavlová pila  
RS 25 18.0 C **1**

**Obj. č. 495964**  
2rychlostní aku míchadlo  
MXE 18.0-EC  
WR2 120  
**včetně WR2**

**Obj. č. 504602**  
LED aku lampa  
CL 5000 10.8/18.0

Aku vyhřívaná bunda softshellová  
TJ White 10.8/18.0

**Obj. č. 515981**  
Aku šavlová pila  
RS 29 18.0 C **2**

**Obj. č. 484857**  
Aku stavební rádio  
RD 10.8/18.0/230

**Obj. č. 486728**  
Aku plně spektrální  
LED svítlna DWL 2500  
10.8/18.0

**Obj. č. 491306**  
Aku šavlová pila  
RSP DW 18.0-EC C **2**

**Obj. č. 532748**  
Akumulátor 18 V  
AP 18.0/8.0

**Obj. č. 472921**  
Aku stavební LED svítlna  
CL 2000 18.0

**Obj. č. 531748**  
Aku pásová pila  
SBE 64 18-EC **2**

**Obj. č. 533152**  
Dvojité nabíječka baterií  
CA SP 2x 12/18

**Obj. č. 530375**  
Aku stavební LED svítlna  
TL 4000 18.0/230

**Obj. č. 531276**  
Aku řetězová pila  
GCS 35 2x18-EC

**Obj. č. 531330**  
Aku vakuová přísavka  
VLP 18.0 C **2**

**Vícenásobný výběr není možný!**

# Promo packy 18 V

## Sada aku úhlová bruska 18 V L 125 18.0-EC LD/5.0



- Bezuhlíkový motor
- Extrémně úzká rukojeť s vložkou Softgrip
- S pozvolným rozběhem, blokováním opětovného spuštění po výpadku proudu, ochranou proti přetížení
- Anti-Kickback, při zablokování kotouče vypne motor
- Dokonalá ochrana proti prachu díky odnímatelným kovovým ochranným mřížkám
- Ergonomická pracovní poloha ruky díky šikmo namontované boční rukojeti
- Ochranný kryt nastavitelný bez použití nářadí

K dostání také jako samostatný stroj v kartonu (obj. č. 530497) za 159,00 € bez DPH.



Obj. č. 530496

- 1x L 125 18.0-EC LD
- 1x upínací příruba
- 1x upínací matice
- 1x povolovací klíč
- 1x boční rukojeť M10
- 1x nabíječka CA 18.0
- 2x akumulátor Li-Ion AP 18.0/5.0 Ah
- 1x ochranný kryt broušení Ø 125 mm
- 1x přepravní kufřík

Akce č. 45

**299,00 €**

včetně DPH 358,80 €

## Sada aku kombinované vrtací kladivo 18 V FHE 1-16 18.0-EC TC 2.5



- Nejlehčí a nejsilnější aku vrtací kladivo 18 V ve své třídě, váží pouze 1,37 kg
- Bezuhlíkový motor
- Přepínač se dvěma funkcemi: vrtání, přiklepové vrtání
- S regulací ve spínači a funkcí nepřetržitého provozu
- Elektronická rychlobrzda
- Tlumení vibrací

K dostání také jako samostatný stroj v kartonu (obj. č. 531311) za 199,00 € bez DPH.



Obj. č. 531312

- 1x FHE 1-16 18.0-EC
- 1x nabíječka CA 18.0
- 2x akumulátor Li-Ion AP 18.0/2.5 Ah
- 1x přepravní kufřík

Akce č. 46

**279,00 €**

včetně DPH 334,80 €

## Sada aku vrtací šroubovák 18 V DD 2G 18.0-EC LD/2.5



- Kompaktní a výkonný aku šroubovák s extrémně krátkou délkou hlavy
- Bezuhlíkový motor
- Regulace ve spínači se zámkem proti zapnutí
- Rychloupínací sklíčidlo v kovovém provedení s přítlačným kroužkem a funkcí Auto-Lock
- Elektronická rychlobrzda
- Pravý a levý chod se zámkem proti zapnutí
- Integrované LED světlo s funkcí dosvitu

K dodání také jako sada aku vrtacího šroubováku s přiklepem PD 2G 18.0-EC LD/2.5 (číslo akce 48 / obj. č. 519057) za 209,00 € bez DPH.



Obj. č. 519049

- 1x DD 2G 18.0-EC LD
- 1x nabíječka CA 18.0
- 2x akumulátor Li-Ion AP 18.0/2.5 Ah
- 1x opasková spona
- 1x nástavec na bity
- 1x přepravní kufřík

Akce č. 47

**199,00 €**

včetně DPH 238,80 €

## 2rychlostní aku vrtací šroubovák s přiklepem PD 2G 18.0-EC FS55BC/5.0



- Držák bitů a rychloupínací sklíčidlo 13 mm
- Bezuhlíkový motor



Obj. č. 516171

- 1x PD 2G 18.0-EC FS55
- 1x nabíječka CA 18.0
- 2x akumulátor Li-Ion AP 18.0/5.0 Ah
- 1x rukojeť
- Opasková spona, nástavec na bity
- 1x přepravní kufřík

Akce č. 49

**299,00 €**

včetně DPH 358,80 €

# Aku multitool s upnutím StarlockMAX MT 18.0-EC + aku vrtací šroubovák DD 2G 18.0-EC LD



STARLOCK PLUS

STARLOCK MAX

- Oboustranný úhel oscilace 2°
- Upnutí StarlockMAX
- Bezuhlíkový motor
- Antivibrační tlumicí prvky
- Výměna nástrojů bez použití nářadí
- Integrované dvojitě LED světlo

Obj. č. 532843

- 1x MT 18.0-EC
- 1x DD 2G 18.0-EC LD
- 1x nabíječka CA 18.0
- 2x akumulátor AP 2.5/18.0
- 1x přepravní kufřík

Akce č. 50

**369,00 €**

včetně DPH 442,80 €



# Aku multitool s upnutím StarlockMAX MT 18.0-EC + aku šroubovák na sádrokarton DW 45 18.0-EC C



STARLOCK PLUS

STARLOCK MAX

Obj. č. 532427

- 1x MT 18.0-EC
- 1x DW 45 18.0-EC
- 1x nabíječka CA 18.0
- 2x akumulátor AP 2.5/18.0
- 1x přepravní kufřík

Akce č. 51

**399,00 €**

včetně DPH 478,80 €



# Nástavec zásobníku na šrouby M-DW 55

Obj. č. 531747

- 1x nástavec zásobníku na šrouby M-DW 55

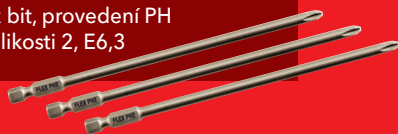
**SADA OBSAHUJE**3x bit, provedení PH  
velikosti 2, E6,3

Akce č. 52

**125,00 €**

včetně DPH 150,00 €



# Pro dokonalé osvětlení

## Aku stavební LED svítlna se stativem TL 4000 18.0/230

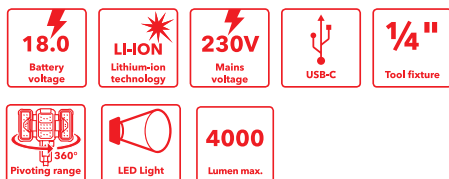

- Výkonná aku stavební LED svítlna s 3 úrovněmi jasu, 1000, 2000 a 4000 lm
- Multifunkční hlava může být používána samostatně jako pracovní svítidlo s akumulátorem 18 V. Je možné ji používat po upevnění pomocí háku nebo po namontování na stativ
- Výškově nastavitelná pracovní oblast se stativem 1,1-2,2 m
- Připevnění na stativ 1/4"
- Osvětlovací těleso otočné o 180°
- Multifunkční ovládací panel s indikací stavu nabití LED, aktivací tlačítko, vypínač a nabíjecí přípojka USB-C
- Rychlá instalace a stabilita díky ovládní jedním tlačítkem a trojnohému stativu
- Stavební svítlna může být také přímo napájena obvyklým připojovacím kabelem pro síťová zařízení (**není součástí dodávky!**)
- Vhodná pro provoz s 230 V nebo 110/120 V

Obj. č. 530375

- 1x TL 4000 18.0/230

Akce č. 53

**279,00 €**

včetně DPH 334,80 €

**FLEX**  
pack



## Aku stavební LED svítilny CL 5000 10.8/18.0 a CL 10000 10.8/18.0

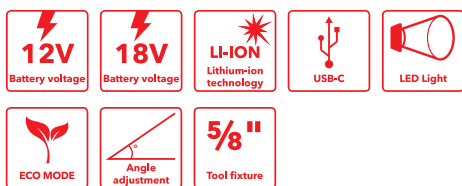

- Výkonná aku stavební svítlna 5 000 lm (CL 5000 10.8/18.0) nebo 10 000 lm (CL 10000 10.8/18.0) s 3 úrovněmi jasu plus režim ECO
- S paměťovou funkcí
- Teplota barev 5 000 K odpovídá neutrální barvě světla
- Osvětlovací těleso otočné o 120°
- Vizuální systém včasné výstrahy blikáním signalizuje konec životnosti akumulátoru
- Připojovací závit 5/8" pro stativy
- Možnost upevnění na stěnu
- Robustní a odolná konstrukce pro nejvyšší zatížení
- Integrované distanční hlavy s chladičovými otvory chrání čočku a povrch



Obj. č. 504602

- 1x CL 5000 10.8/18.0

Akce č. 54

**169,00 €**

včetně DPH 202,80 €

**5000**  
Lumen max.

Obj. č. 504610

- 1x CL 10000 10.8/18.0

Akce č. 55

**279,00 €**

včetně DPH 334,80 €

**10000**  
Lumen max.

Vhodný stativ najdete na [www.flex-tools.com](http://www.flex-tools.com)

## Aku LED lampa 18 V WL 300 18.0



- 2 úrovně jasu: 300 lumenů a 150 lumenů
- Hlava LED svítidla otočná o 104°
- Ergonomické úchopové plochy s úpravou Softgrip
- Kovový hák pro flexibilní zavěšení nebo pro přenášení
- Opasková spona

Obj. č. 513075

- 1x WL 300 18.0
- 1x opasková spona

Akce č. 56

**59,00 €**

včetně DPH 70,80 €



**FLEX**  
pack

## Aku pracovní lampa 18 V WL 1000 18.0



- Hlava LED svítidla otočná o 180° + 270°
- LED světlo s 8 svítícími diodami a 3 úrovněmi jasu
- Bezpečné upevnění díky integrovaným magnetům
- Kovový háček pro přenášení lampy
- Ergonomické úchopové plochy s úpravou Softgrip
- Světelný tok 200 / 500 / 1000 lm
- Teplota barev 4 000 CCT

Obj. č. 530610

- 1x WL 1000 18.0
- 1x opasková spona

Akce č. 57

**89,00 €**

včetně DPH 106,80 €



**FLEX**  
pack

## Aku stavební LED svítlna 18 V CL 2000 18.0



- Výkonná aku stavební LED svítlna se 2 úrovněmi jasu, 1 200 a 2 000 lm
- Osvětlovací těleso otočné o 360°
- Připojovací závit 5/8" pro stativy
- Možnost upevnění na stěnu
- Robustní a odolná konstrukce pro nejvyšší zatížení
- Vizualní systém včasné výstrahy: slábnoucí blikající světlo signalizuje konec životnosti akumulátoru

Obj. č. 472921

- 1x CL 2000 18.0

Akce č. 58

**115,00 €**

včetně DPH 138,00 €



**FLEX**  
pack

## Aku reflektorová ruční svítlna 18 V WL 2800 18.0



- LED reflektor se 2 úrovněmi jasu
- 2800 lm s dosahem 630 m a 1000 lm i s přidavnou červenou LED diodou
- Hlava LED svítidla otočná o 180°
- Možnost provozu prostřednictvím palubního napětí 12 V (přes cigaretový adaptér, zásuvku ve vozidle)
- 1/4" připojovací závit pro stativy
- Otočný a výsuvný háček pro zavěšení lampy a opasková spona
- Ergonomické úchopové plochy s úpravou Softgrip

Obj. č. 504637

- 1x WL 2800 18.0
- 1x opasková spona
- 1x 12 V přípojka autoadaptéru

Akce č. 59

**105,00 €**

včetně DPH 126,00 €



**FLEX**  
pack

# Vysavače třídy L

## Bezpečnostní vysavač s ručním čištěním filtru VC 6 L MC



Obj. č. 532024

- 1x VC 6 L MC
- 1x sací hadice Ø 32 mm x 0,5-2,5 m
- 1x plochý skládaný filtr třídy L
- 1x rounový filtrační sáček třídy L
- 1x ruční trubka
- 1x štěrbínová hubice
- 1x kulatý kartáč
- 1x hubice na čalounění
- 1x polstrovaný popruh na přenášení
- 1x podvozek

**OBSAHUJE**  
5x rounový filtrační sáček třídy L

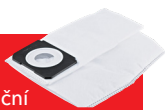

Akce č. 60

### 129,00 €

včetně DPH 154,80 €



## Bezpečnostní vysavač s ručním čištěním filtru VC 21 L MC



Obj. č. 409979

- 1x VC 21 L MC včetně příslušenství
- 1x rozsáhlá úklidová sada
- 5x rounový filtrační sáček FS-F VC/E 21-26 L VE5



Akce č. 61

### 199,00 €

včetně DPH 238,80 €



## Bezpečnostní vysavač s automatickým čištěním filtru, S 44 L



Obj. č. 444146

- 1x S 44 L
- 1x sací hadice s regulací přísávání
- 1x plochý skládaný filtr PES
- 1x sáček na separaci odpadu
- 2x prodlužovací trubice
- 1x koleno
- 1x podlahová hubice se sponou
- 1x štěrbínová hubice
- 1x hubice na čalounění
- 1x kulatý kartáč
- 1x adaptér
- 1x expandér
- 2x držák hadice

Akce č. 62

### 589,00 €

včetně DPH 706,80 €



## Bezpečnostní vysavače s automatickým čištěním filtru VCE 33 L AC a VCE 44 L AC



- Vysoce výkonná turbína pro vysoký sací výkon a vysoký podtlak
- Permanentní zásuvka s elektronickým automatickým vypínačem
- Regulace objemového průtoku pomocí otočného přepínače
- Elektronické sledování hladiny náplně pro mokré odsávání
- Zpoždění náběhu a vypnutí
- 15sekundový doběh odstraní zbytky prachu v sací hadici
- Antistatické vybavení s ochranou proti prachu
- Snadná výměna filtru
- Adaptérová deska pro upevnění L-BOXXů a systainerů Tanos



VCE 33 L AC, obj. č. 471186

- 1x VCE 33 L AC
- 1x antistatická sací hadice Ø 32 mm x 4 m
- 1x držák pro L-BOXX®
- 1x plochý skládaný filtr PES L/M/H
- 1x rounový filtrační sáček třídy L/M
- 1x PP sáček na separaci odpadu
- 1x adaptér Ø 25-32 mm, antistatický
- 2x držák hadice
- 5x rounový filtrační sáček FS-F VCE L/M
- 1x přepravní kufřík L-BOXX® TK-L 102
- 1x rozsáhlá úklidová sada

Akce č. 63

### 635,00 €

včetně DPH 762,00 €



VCE 44 L AC, obj. č. 471208

- 1x VCE 44 L AC
- Vybavení stejně jako výše

Akce č. 64

### 679,00 €

včetně DPH 814,80 €



Další průmyslové vysavače najdete na webových stránkách [www.flex-tools.com](http://www.flex-tools.com)

# Vysavače třídy M

## Bezpečnostní vysavače s ručním čištěním filtru 20 l, třída M VCE 22 M MC a VCE 22 M MC V

- Vysoce výkonná turbína zajišťuje vysoký sací výkon
- Přístrojová zásuvka a elektronický automatický vypínač
- Pozvolný rozběh a zpoždění vypnutí (doběh 5 sekund)
- Volicí spínač průměru sání 32 mm nebo 21 mm
- Regulace objemového průtoku pomocí otočného přepínače
- Antistatické vybavení s ochranou proti prachu
- Bezpečnostní vysavač třídy M, vhodný pro všechny typy prachu s hodnotami AGW  $\geq 0,1 \text{ mg/m}^3$ . Speciálně na minerální a dřevěný prach (i buk a dub)
- Technologie senzoru průtoku monitoruje objemový proud



## Pro použití na staveništi



Obj. č. 519812

- 1x VCE 22 M MC
- 1x antistatická sací hadice s regulací sekundárního vzduchu
- 1 úklidová sada



Akce č. 65

**579,00 €**

včetně DPH 694,80 €

## Pro automobilový průmysl



Obj. č. 530920

- 1x VCE 22 M MC V
- 1x antistatická sací hadice



Akce č. 66

**539,00 €**

včetně DPH 646,80 €

## Bezpečnostní vysavače s automatickým čištěním filtru VCE 33 M AC a VCE 44 M AC



- Vysoce výkonná turbína pro vysoký sací výkon a vysoký podtlak
- Permanentní zásuvka s elektronickým automatickým vypínačem
- Regulace objemového průtoku pomocí otočného přepínače
- Elektronické sledování hladiny náplně pro mokré odsávání
- Zpoždění náběhu a vypnutí
- 15sekundový doběh odstraní zbytky prachu v sací hadici
- Antistatické vybavení s ochranou proti prachu
- Snadná výměna filtru
- Adaptérová deska pro upevnění L-BOXXů a systainerů Tanos



**30L**

Container Volume

VCE 33 M AC, obj. č. 471194

- 1x VCE 33 M AC
- 1x antistatická sací hadice Ø 32 mm x 4 m
- 1x držák pro L-BOXX®
- 1x plochý skládaný filtr PES L/M/H
- 1x rounový filtrační sáček třídy L/M
- 1x PP sáček na separaci odpadu
- 1x adaptér Ø 25-32 mm, antistatický
- 2x držák hadice
- 5x rounový filtrační sáček FS-F VCE L/M
- 1x přepravní kufřík L-BOXX® TK-L 102
- 1x rozsáhlá úklidová sada

Akce č. 67

**805,00 €**

včetně DPH 966,00 €



**42L**

Container Volume

VCE 44 M AC, obj. č. 471216

- 1x VCE 44 M AC
- Vybavení stejné jako výše

Akce č. 68

**835,00 €**

včetně DPH 1 002,00 €

# Výkon se super cenou

Univerzální excentrické brusky vhodné nejen pro renovace. Jedinečná kompaktní konstrukce, účinné odsávání prachu a praktičnost - jednoruční brusky FLEX s regulací otáček jsou nyní k dispozici za atraktivní akční cenu.

## Excentrické brusky ORE 3-150-EC a ORE 5-150 EC



- Bezuhlíkový motor
- Nastavitelné otáčky
- Účinné odsávání prachu
- Talířová brzda
- Nárazuvzdorná filtrační patrona s vyměnitelným PES filtrem
- Připojení odsávání prachu Ø 27 mm
- Brusný talíř na suchý zip se systémem více otvorů pro optimální odsávání, vhodný pro všechna běžně dostupná brusiva Ø 150 mm



Obj. č. 532020

- 1x ORE 3-150 EC
- 1x brusný talíř na suchý zip střední
- 1x mikrofiltrační patrona PES s filtrem
- 1x vnitřní šestihřanný klíč vel. 5

Akce č. 69  
**275,00 €**  
včetně DPH 330,00 €



Obj. č. 532021

- 1x ORE 5-150 EC
- 1x brusný talíř na suchý zip střední
- 1x mikrofiltrační patrona PES s filtrem
- 1x vnitřní šestihřanný klíč vel. 5

Akce č. 70  
**275,00 €**  
včetně DPH 330,00 €



## Delta bruska ODE 2-100 EC Excentrická bruska ORE 2-125 EC Vibrační bruska OSE 2-80 EC



- Nízké vibrace
- Bezuhlíkový motor
- Elektronické nastavení otáček ve 4 stupních
- Ergonomicky navržená, praktická rukojeť s úpravou Softgrip
- Účinné odsávání prachu díky integrovanému samoodsávání s filtrační patronou



Obj. č. 532017

- 1x ODE 2-100 EC
- 1x brusný talíř na suchý zip
- 1x mikrofiltrační patrona s PES filtrem

Akce č. 71  
**199,00 €**  
včetně DPH 238,80 €



Obj. č. 532018

- 1x ORE 2-125 EC
- 1x brusný talíř na suchý zip
- 1x mikrofiltrační patrona s PES filtrem

Akce č. 72  
**199,00 €**  
včetně DPH 238,80 €



Obj. č. 532019

- 1x OSE 2-80 EC
- 1x brusný talíř na suchý zip
- 1x mikrofiltrační patrona s PES filtrem

Akce č. 73  
**199,00 €**  
včetně DPH 238,80 €

## Kompaktní vibrační bruska s regulací otáček OSE 2-70x198-EC



- Ideální k broušení tmelených povrchů na autodílech při opravách. K povrchovému broušení podkladu a eliminaci nerovností před aplikací plničů

S brusnou deskou o velikosti 70x198 mm!



Obj. č. 530632

- 1x OSE 2-70x198-EC
- 1x brusná deska na suchý zip SP 70x198-M

Akce č. 74  
**279,00 €**  
včetně DPH 334,80 €

Vhodný průmyslový vysavač najdete na stranách 30/3 - Vhodné brusivo najdete na straně 13



# Správně to promíchat

Profesionální míchadla FLEX pořádně míchají trhem. Zajistěte si nyní ergonomicky optimální řešení pro čisté, výkonné a rychlé míchání na staveništi. Optimální zaváděcí nabídka pro malíře, štukatéry, omítkáře nebo zedníky.

**U každého stroje  
2 spirálové míchací  
koše**

**1x WR2 ...x600 M14  
1x WR3R ...x600 M14**



## 1 rychlostní míchadlo 1010 W MXE 1000

- Pro míchání hmot do 40 kg
- Celovlnná elektronika: s pozvolným rozběhem, sledováním teploty, ochranou proti přetížení a plynulou regulací otáček ve spínači
- Otáčky naprázdno 0-780/min

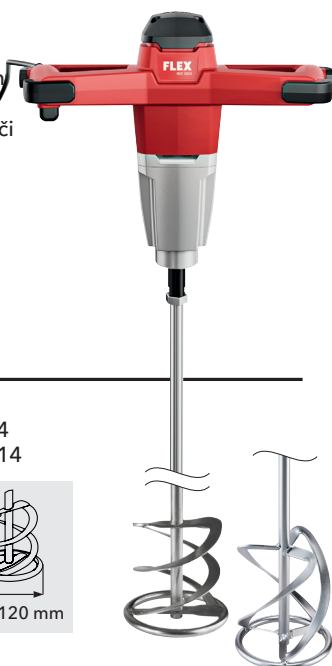

Obj. č. 531035

- 1x 1 rychlostní míchadlo MXE 1000
- 1x spirálový koš WR2 120x600 M 14
- 1x spirálový koš WR3R 120x600 M 14

Akce č. 75

**169,00 €**

včetně DPH 202,80 €



max. 120 mm

## 2 rychlostní míchadlo 1200 W MXE 1202

- Pro míchání hmot do 60 kg
- Celovlnná elektronika: s pozvolným rozběhem, sledováním teploty, ochranou proti přetížení a plynulou regulací otáček ve spínači
- Třístupňový přepínač / stupeň 1: čištění, stupeň 2: mísení, stupeň 3: promíchání
- Otáčky naprázdno 1. rychlostní stupeň 0-210 / 325 / 530/min
- Otáčky naprázdno 2. rychlostní stupeň 0-320/490/780/min

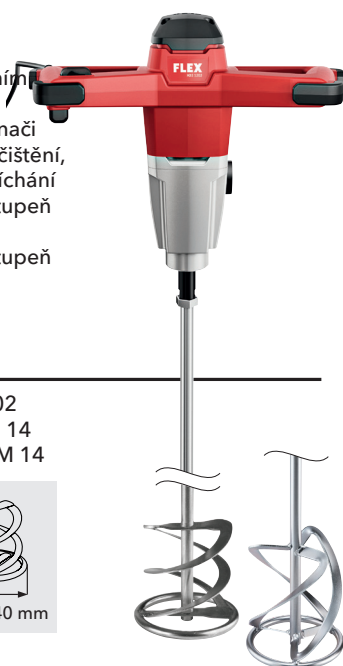

Obj. č. 531036

- 1x 2 rychlostní míchadlo MXE 1202
- 1x spirálový koš WR2 140x600 M 14
- 1x spirálový koš WR3R 140x600 M 14

Akce č. 76

**229,00 €**

včetně DPH 274,80 €



max. 140 mm

## 2 rychlostní míchadlo 1600 W MXE 1602

- Pro míchání hmot do 90 kg
- Robustní dvourychlostní převodovka: velkoryse dimenzovaná a optimálně seřízená – otáčky vhodné pro různý materiál a silný točivý moment
- S pozvolným rozběhem, sledováním teploty, ochranou proti přetížení a plynulou regulací otáček ve spínači
- Pohodlný třístupňový přepínač přístupný z polohy držení bez přerušení práce, chráněný gumovou krytkou

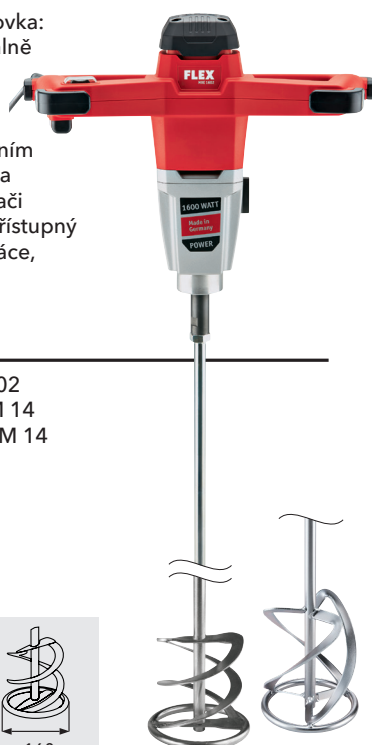

Obj. č. 531037

- 1x 2 rychlostní míchadlo MXE 1602
- 1x spirálový koš WR2 160x600 M 14
- 1x spirálový koš WR3R 160x600 M 14

Akce č. 77

**309,00 €**

včetně DPH 370,80 €



max. 160 mm

## Aku 2 rychlostní míchadlo 18 V s 3stupňovým spínačem otáček MXE 18.0-EC



- Pro míchání hmot do 30 kg
- Electronic Management System
- Regulace ve spínači
- Robustní 2 rychlostní převodovka
- Třístupňový přepínač / stupeň 1: čištění, stupeň 2: mísení, stupeň 3: promíchání
- Otáčky naprázdno 1. rychlostní stupeň 0-210/325/530 1/min
- Otáčky naprázdno 2. rychlostní stupeň 0-320/490/780 1/min

Obj. č. 532031

- 1x aku 2 rychlostní míchadlo MXE 18.0-EC
- 1x nabíječka CA 10.8/18.0
- 2x akumulátor Li-Ion AP 18.0/5.0 Ah
- 1x spirálový koš WR2 120x600 M 14
- 1x spirálový koš WR3R 120x600 M 14



Akce č. 78

**499,00 €**

včetně DPH 598,80 €



max. 120 mm



## Kombinované vrtací kladivo 4 kg CHE 4-32 R SDS-plus

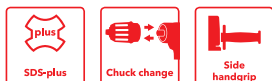

- 900 W
- Vrtací a sekací kladivo ve tvaru D s vysokou úderovou energií a nízkými vibracemi
- Sklíčidlo odnímatelné bez použití náradí
- Vyřazení rotace pro sekání
- Max. rozsah vrtání až 32 mm
- Systém pro rychlou výměnu nástrojů SDS-plus
- Přepínač se čtyřmi funkcemi: vrtání, vrtání s přiklepem, sekání, polohování sekáče
- Regulace ve spínači pro pomalý a citlivý start
- Protiskluzná přídatná rukojeť s hloubkovým dorazem



Obj. č. 472018

- 1x CHE 4-32 R SDS-plus
- 1x rukojeť
- 1x rychloupínací sklíčidlo s dorazem otáčení Ø 1,5-13 mm
- 1x vrtačkové sklíčidlo SDS-plus
- 1x hloubkový doraz
- 1x L-BOXX® TK-L 238



Akce č. 79

**429,00 €**

včetně DPH 514,80 €

**OBSAHUJE**  
7dílnou sadu sekáčů  
a vrtáků SDS-plus



## Sekací kladivo DH 5 SDS-max



- Tlumení vibrací zadní rukojeti
- Boční rukojeť lze otáčet radiálně i axiálně
- Výkon 1050 W
- Počet úderů 3500/min
- 12 pozic nastavení sekáče
- Max. energie jednotlivého úderu (podle EPTA) 6,7 J
- Hmotnost 5,4 kg



Obj. č. 532027

- 1x DH 5 SDS-max
- 1x rukojeť
- 1x tuba tuku
- 1x přepravní kufřík



Akce č. 80

**485,00 €**

včetně DPH 582,00 €

**OBSAHUJE**  
2dílnou sadu sekáčů



## Univerzální vrtací kladivo CHE 2-28 SDS-plus



- Lehké vrtací a sekací kladivo 800 W v pistolovém provedení
- Max. energie jednotlivého úderu (podle EPTA) 2,7 J
- Pravý chod přepínatelný přes geometrii uhlíků, díky tomu je zajištěn téměř stejný točivý moment v obou směrech otáčení
- Vrtání s přiklepem
- Hloubkový doraz: pro přesnou práci
- Vyřazení rotace pro sekání
- Max. rozsah vrtání až 28 mm v betonu
- S regulací ve spínači a funkcí nepřetržitého provozu
- Ideálně se hodí k vrtání s přiklepem i bez přiklepu o průměru 4-18 mm do zdiva a betonu, k upevňování hmoždinek, pro prostory stěn a k lehkým sekacím pracím při odstraňování omítek a obkládů



Obj. č. 452327

- 1x CHE 2-28 SDS-plus
- 1x rukojeť
- 1x hloubkový doraz
- 1x L-BOXX® TK-L 136



Akce č. 81

**179,00 €**

včetně DPH 214,80 €

**OBSAHUJE**  
7dílnou sadu sekáčů  
a vrtáků SDS-plus



## Čtyřbřité vrtáky nejvyšší kvality

**Xtreme** **Xtreme**  
**PLUS**

Typ	Popis	Ø mm	Celková délka v mm	Pracovní délka v mm	Obj. č.	Cena bez DPH	
	HD 4-C D5x 50/110 SDS-plus	Příklepový vrták se 4 břity SDS-plus Xtreme Plus	5,0	110	50	533566	8,00 €
	HD 4-C D6x 50/110 SDS-plus	Příklepový vrták se 4 břity SDS-plus Xtreme Plus	6,0	110	50	533567	8,00 €
	HD 4-C D8x 50/110 SDS-plus	Příklepový vrták se 4 břity SDS-plus Xtreme Plus	8,0	110	50	533568	9,00 €
	HD 4-C D5x 100/160 SDS-plus	Příklepový vrták se 4 břity SDS-plus Xtreme Plus	5,0	160	100	533569	8,20 €
	HD 4-C D6x 100/160 SDS-plus	Příklepový vrták se 4 břity SDS-plus Xtreme Plus	6,0	160	100	533570	8,20 €
	HD 4-C D6,5x 100/160 SDS-plus	Příklepový vrták se 4 břity SDS-plus Xtreme Plus	6,5	160	100	533571	10,20 €
	HD 4-C D8x 100/160 SDS-plus	Příklepový vrták se 4 břity SDS-plus Xtreme Plus	8,0	160	100	533572	9,20 €
	HD 4-C D10x 100/160 SDS-plus	Příklepový vrták se 4 břity SDS-plus Xtreme Plus	10,0	160	100	533573	10,80 €
	HD 4-C D12x 100/160 SDS-plus	Příklepový vrták se 4 břity SDS-plus Xtreme Plus	12,0	160	110	533574	13,20 €
	HD 4-C D6x 150/210 SDS-plus	Příklepový vrták se 4 břity SDS-plus Xtreme Plus	6,0	210	150	533575	12,40 €
	HD 4-C D8x 150/210 SDS-plus	Příklepový vrták se 4 břity SDS-plus Xtreme Plus	8,0	210	150	533576	10,90 €
	HD 4-C D10x 150/210 SDS-plus	Příklepový vrták se 4 břity SDS-plus Xtreme Plus	10,0	210	150	533577	12,90 €
	HD 4-C D12x 160/210 SDS-plus	Příklepový vrták se 4 břity SDS-plus Xtreme Plus	12,0	210	160	533578	15,30 €
	HD 4-C D14x 160/210 SDS-plus	Příklepový vrták se 4 břity SDS-plus Xtreme Plus	14,0	210	160	533579	22,60 €
	HD 4-C D16x 160/210 SDS-plus	Příklepový vrták se 4 břity SDS-plus Xtreme Plus	16	210	160	533580	29,60 €
	HD 4-C D6x 200/260 SDS-plus	Příklepový vrták se 4 břity SDS-plus Xtreme Plus	6,0	260	200	533581	14,70 €
	HD 4-C D6,5x 200/260 SDS-plus	Příklepový vrták se 4 břity SDS-plus Xtreme Plus	6,5	260	200	533582	17,60 €
	HD 4-C D8x 200/260 SDS-plus	Příklepový vrták se 4 břity SDS-plus Xtreme Plus	8,0	260	200	533583	13,90 €
	HD 4-C D10x 200/260 SDS-plus	Příklepový vrták se 4 břity SDS-plus Xtreme Plus	10,0	260	200	533584	16,50 €
	HD 4-C D12x 210/260 SDS-plus	Příklepový vrták se 4 břity SDS-plus Xtreme Plus	12,0	260	210	533585	19,90 €
HD 4-C D14x 210/260 SDS-plus	Příklepový vrták se 4 břity SDS-plus Xtreme Plus	14,0	260	210	533586	24,90 €	
HD 4-C D16x 210/260 SDS-plus	Příklepový vrták se 4 břity SDS-plus Xtreme Plus	16,0	260	210	533587	31,90 €	
HD 4-C D18x 200/250 SDS-plus	Příklepový vrták se 4 břity SDS-plus Xtreme Plus	18,0	250	200	533588	43,80 €	
HD 4-C D20x 200/250 SDS-plus	Příklepový vrták se 4 břity SDS-plus Xtreme Plus	20,0	250	200	533589	47,90 €	
HD 4-C D8x 250/310 SDS-plus	Příklepový vrták se 4 břity SDS-plus Xtreme Plus	8,0	310	250	533590	19,80 €	
HD 4-C D10x 250/310 SDS-plus	Příklepový vrták se 4 břity SDS-plus Xtreme Plus	10,0	310	250	533591	19,80 €	
HD 4-C D12x 260/310 SDS-plus	Příklepový vrták se 4 břity SDS-plus Xtreme Plus	12,0	310	260	533592	22,80 €	
HD 4-C D14 260/310 SDS-plus	Příklepový vrták se 4 břity SDS-plus Xtreme Plus	14,0	310	260	533593	28,80 €	
HD 4-C D16 260/310 SDS-plus	Příklepový vrták se 4 břity SDS-plus Xtreme Plus	16,0	310	260	533594	36,90 €	
HD 4-C D8x 400/460 SDS-plus	Příklepový vrták se 4 břity SDS-plus Xtreme Plus	8,0	460	400	533595	32,50 €	
HD 4-C D10x 390/450 SDS-plus	Příklepový vrták se 4 břity SDS-plus Xtreme Plus	10,0	450	390	533596	27,90 €	
HD 4-C D12x 400/450 SDS-plus	Příklepový vrták se 4 břity SDS-plus Xtreme Plus	12,0	450	400	533597	33,90 €	
HD 4-C D14x 400/450 SDS-plus	Příklepový vrták se 4 břity SDS-plus Xtreme Plus	14,0	450	400	533598	41,90 €	
CH-PO 250 SDS-plus	Špičatý sekáč SDS-plus Xtreme	-	250		533599	7,50 €	
CH-FL 20x250 SDS-plus	Plochý sekáč SDS-plus Xtreme	20	250		533600	7,50 €	
CH-SC 40x250 SDS-plus	Lopátkový sekáč SDS-plus Xtreme	40	250		533601	10,50 €	
CH-TI 40x250 SDS-plus	Sekáč na odstraňování dlaždic SDS-plus Xtreme	40	250		533602	15,50 €	
CH-PO 250 SDS-max	Špičatý sekáč SDS-Max Xtreme	-	400		533603	15,50 €	
CH-FL 25x400 SDS-max	Plochý sekáč SDS-Max Xtreme	25	400		533604	15,50 €	
CH-SC 50x400 SDS-plus	Lopátkový sekáč SDS-Max Xtreme	50	400		533605	19,50 €	
CH-TI 50x300 SDS-plus	Sekáč na odstraňování dlaždic SDS-Max Xtreme	50	300		533606	51,00 €	
CH SET SDS-max VE2	Sada sekáčů SDS-max: Špičatý/plochý sekáč Xtreme	400	2dílná		533607	35,00 €	
CH SET SDS-max VE3	Sada sekáčů SDS-max: Špičatý/plochý/široký sekáč Xtreme	400	3dílná		533608	40,00 €	
CH SET SDS-plus VE3	Sada sekáčů SDS-plus: Špičatý/plochý/široký sekáč Xtreme	250	3dílná		533609	23,00 €	
	HD 2-C D5-10 sada SDS-plus	Příklepové vrtáky se 2 břity SDS-plus Xtreme	5	110		414026	23,90 €
			6	110			
			6	160			
			8	160			
			10	160			
	HD 4-C D5-12 sada SDS-plus	Příklepové vrtáky se 4 břity SDS-plus Xtreme Plus	5	110		533610	65,00 €
			6	110			
			8	110			
			10	160			
			12	160			
	Sada CH/HD 4-C SDS-plus	Příklepové vrtáky se 4 břity SDS-plus Xtreme Plus Plochý sekáč SDS-Plus Xtreme Špičatý sekáč SDS-Plus Xtreme	5	110		533611	49,00 €
			6	160			
			8	160			
			10	160			
	Sada CH/HD 2-C SDS-plus	Příklepové vrtáky se 2 břity SDS-plus Xtreme Plochý sekáč SDS-plus Xtreme Špičatý sekáč SDS-plus Xtreme	5	110		533612	39,00 €
			6	110			
			6	160			
			8	160			
	Sada HD 4- C 1 SDS-max VE4	Příklepové vrtáky se 4 břity SDS-Max Xtreme Plus	16	540		533717	349,00 €
			18	540			
			20	520			
			22	520			
	Sada HD 4- C 2 SDS-max VE4	Příklepové vrtáky se 4 břity SDS-Max Xtreme Plus	18	540		533718	399,00 €
			20	520			
			22	520			
			32	570			
	Sada HD 4- C 3 SDS-max VE5	Příklepové vrtáky se 4 břity SDS-Max Xtreme Plus	16	540		533719	449,00 €
			18	540			
			20	520			
			22	520			
			25	520			

# Maximální ochrana proti prachu na staveništi

## Stavební čistička vzduchu VAC 800-EC

Podívejte se na video!



### Vysoce výkonná

V krátkém čase výrazně snižuje zatížení škodlivinami v místnostech o rozloze až 100 m<sup>2</sup>.

### Velmi praktická

Nevyžaduje montáž. Umístit, zapnout - a vzduch se čistí. Filtr lze vyměnit bez použití náradí.

### Nízké vedlejší náklady

Při správném používání lze filtr HEPA 14 používat až jeden rok. Čistička vzduchu VAC 800-EC je speciálně dimenzována pro nepřetržitý provoz a vyniká velmi nízkou spotřebou energie.

### Tichý režim

Ve speciálním nočním režimu je hladina akustického tlaku pouze 38 dB (A). To znamená, že provozní hluk klesá pod hranici, která ruší koncentraci a proto je ideální i pro učebny, kanceláře apod.

### Nízká hmotnost

S hmotností pouhých 7,2 kg je VAC 800-EC nejlehčí ve své třídě, takže se snadno přenáší.

### Robustní konstrukce

Speciálně navrženo pro extrémní podmínky na staveništích. VAC 800-EC je mimořádně robustní a přesvědčí svou dlouhou životností.

## VAC 800-EC

Obj. č. 532859

- 1x VAC 800-EC
- 1x HEPA filtr H14
- 1x předfiltr G3
- 1x hrubý filtr G4
- 1x hadice SH 125x5m C



### Tichá turbína EC („Made in Germany“)

- Vysoká výdrž
- Dlouhá životnost
- Nízké servisní náklady
- Nízká hlučnost

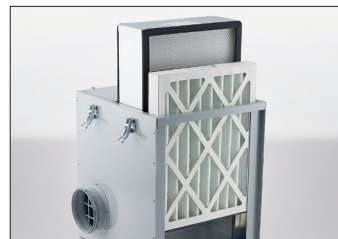

### Výměna filtru „Top-Change“ bez použití náradí

Jednoduchým ovládním rychloupínacích páček. Zabraňuje zbytečnému kontaktu s použitými filtračními kazetami.

Akce č. 82

**799,00 €**

včetně DPH 958,80 €



#### V pracovním prostoru se pracuje s podtlakem

Aby se zabránilo šíření prachu do prostředí mimo pracovní prostor, měla by být instalována dveřní uzávěra. Vyčištěný vzduch se odvádí hadicí z pracovního prostoru nebo je zase přiváděn zpět do pracovního prostoru jako vyčištěný vzduch.

#### Mobilní čističku vzduchu FLEX lze okamžitě použít bez nutnosti montáže

- Příkon 170 W
- Jmenovitá spotřeba energie 1,7-1,45 A
- Otáčky naprázdno 0-3930/min
- Připojení odsávání prachu Ø 125 mm
- Hladina akustického tlaku v 1m, 58 dB(A)
- Max. objem průtoku vzduchu 544 m<sup>3</sup>/h
- Plocha filtru H13 > 7,26 m<sup>2</sup>
- Jištění 10 VA
- Rozměry (D × Š × V) 373 × 400 × 508 mm
- Délka kabelu 3,5 m
- Hmotnost 7,2 kg

#### Příslušenství

Výrobek	Označení	Ks	Obj. č.	Cena bez DPH	
Hadice	SH 125x5m C	1	477672	58,00 €	
	SH 125x6m C	1	488186	69,00 €	
	SH 205x7,5m C	1	500399	138,00 €	
Filtry	Předfiltr G3	VFE VAC G3	10	477699	26,00 €
	Hrubý filtr G4	FE VAC G4	1	477702	25,00 €
	Filtr s aktivním uhlím G4	FE VAC G4 AK	1	477710	57,00 €
	Jemný prachový filtr F7	FE VAC F7	1	477729	43,00 €
	Filtr HEPA 13	FE VAC H13/HEPA	1	477737	161,00 €
	Filtr HEPA 14	FE VAC H14/HEPA	1	488194	173,00 €

# Přesnost na celé čáře

## Samonivelační křížový laser ALC 2/1-G/R



Zelená laserová dioda

- Individuálně přepínatelná horizontální a vertikální laserová linie
- Antireflexní skla
- Dosah až 50 metrů/až 70 metrů s přijímačem
- Vypínatelná samonivelace
- Snadné ovládání



Obj. č. 530443

- 1x ALC 2/1-G/R
- 1x magnetický držák
- 1x přepravní brašna
- 1x kabel USB
- 1x nabíječka USB

**OBSAHUJE**  
stativ LKS 65-170 F 1/4



Akce č. 83

**245,00 €**

včetně DPH 294,00 €

## Samonivelační křížový laser ALC 3/1-G/R

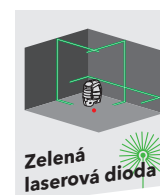

Zelená laserová dioda

- S jednou horizontální a dvěma vertikálními laserovými liniemi v úhlu 90° a svíslicí (červená dioda), samostatně vypínatelné
- Dosah až 50 metrů/až 70 metrů s přijímačem
- Antireflexní skla
- Provozní doba až 6 hodin



Obj. č. 530444

- 1x ALC 3/1-G/R
- 1x magnetický držák
- 1x přepravní brašna
- 1x kabel USB
- 1x nabíječka USB

**OBSAHUJE**  
stativ LKS 65-170 F 1/4



Akce č. 84

**309,00 €**

včetně DPH 370,80 €

## 360° aku liniový laser ALC 3/360-G/R 10.8 Set



- Režim přijímače
- Jedna horizontální a dvě vertikální 360° laserové linie, jednotlivě vypínatelné
- Funkce svíslice
- Antireflexní skla
- Dosah až 100 m, s přijímačem až 120 m
- Vypínatelná samonivelační funkce
- 3 úrovně jasu
- Ochrana proti prachu a stříkající vodě
- Optický výstražný signál při překročení samonivelačního rozsahu

Obj. č. 532862

- 1x ALC 3/360-G/R 10.8
- 1x laserový cílový terčik a zaměřovací brýle
- 1x univerzální držák laseru
- 1x nabíječka CA 10.8
- 1x akumulátor 2,5 Ah AP 10.8/2.5
- 1x přepravní kufrík L-BOXX® 136

Akce č. 85

**579,00 €**

včetně DPH 694,80 €



Zelená laserová dioda



**OBSAHUJE**  
stativ LKS 65-170 F 1/4



**Bezpečnostní upozornění!** Laserová měřicí zařízení FLEX splňují všechny mezinárodní bezpečnostní normy. Odpovídají třídě laseru 2 nebo 2M podle normy DIN EN 60825-1: 2001-11 (vlnová délka 635–670 nm, výstupní výkon < 1 mW) a při používání v souladu s určením jsou neškodné pro oči a pokožku. Při manipulaci s laserovými měřicími zařízeními byste se však přesto nikdy neměli dívat přímo do laserového paprsku.

## Laserový dálkoměr ADM 100 G do max. 100 m

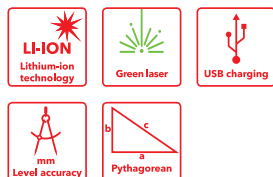

- Zelený laser pro rychlá a přesná měření
- Měření délky, plochy a objemu a nepřímé měření
- Trvalé měření úhlu
- Díky funkci paměti lze uložit až 99 hodnot
- Režim kontinuálního měření
- Tlačítko Unit/Sound: tichý nebo se zvukem a nastavení požadované jednotky pro měření
- Podsvícený čtyřřádkový displej
- Pouzdro odolné proti prachu a stříkající vodě
- 1/4" přípojovací závit pro stativy
- Provoz je možný na baterie AAA 1,5 V nebo akumulátor



**ADM 100 G**  
Obj. č. 518964

- 1x lithium-iontový akumulátor
- 3x baterie AAA 1,5 V
- 1x kabel USB na micro USB
- 1x ochranný sáček

Akce č. 86

**205,00 €**

včetně DPH 246,00 €

## Laserový dálkoměr ADM 70 G do max. 70 m

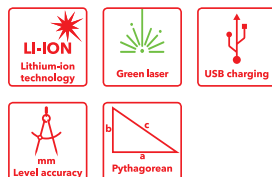

- Zelený laser pro rychlá a přesná měření
- Měření délky, plochy a objemu a nepřímé měření
- Trvalé měření úhlu
- Díky funkci paměti lze uložit až 99 hodnot
- Režim kontinuálního měření
- Tlačítko Unit/Sound: tichý nebo se zvukem a nastavení požadované jednotky pro měření
- Podsvícený čtyřřádkový displej
- Pouzdro odolné proti prachu a stříkající vodě
- 1/4" přípojovací závit pro stativy
- Provoz je možný na baterie AAA 1,5 V nebo akumulátor



**ADM 70 G**  
Obj. č. 518956

- 1x lithium-iontový akumulátor
- 3x baterie AAA 1,5 V
- 1x kabel USB na micro USB
- 1x ochranný sáček

Akce č. 87

**159,00 €**

včetně DPH 190,80 €

## Laserový dálkoměr ADM 30 Smart do max. 30 m

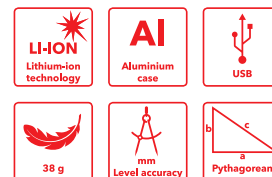

- Rychlé zjištění rozměrů v interiérech
- Snadné ovládání
- Výpočet délky, plochy a objemu
- Nepřímé měření výšky
- Režim kontinuálního měření
- Přepínatelné měření v m/mm, palcích/sto-pách
- Integrovaný akumulátor
- Automatické vypnutí
- Podsvícený displej
- Prachotěsné pouzdro



**ADM 30 Smart**  
Obj. č. 504599

- 1x ADM 30 Smart
- 1x poutko na ruku
- 1x kabel USB

Akce č. 88

**42,00 €**

včetně DPH 50,40 €

**Bezpečnostní upozornění!** Laserová měřicí zařízení FLEX splňují všechny mezinárodní bezpečnostní normy. Odpovídají třídě laseru 2 nebo 2M podle normy DIN EN 60825-1: 2001-11 (vlnová délka 635–670 nm, výstupní výkon < 1 mW) a při používání v souladu s určením jsou neškodné pro oči a pokožku. Přesto byste se při manipulaci s laserovými měřicími zařízeními nikdy neměli dívat přímo do laserového paprsku.

## Aku vakuové přísavky TWINPACK 18 V VLP 18 Grabo

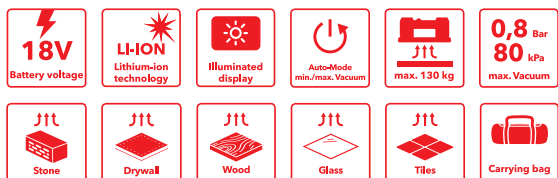

**Až 170 kg v závislosti na materiálu**

- Pomocí ergonomicky zkonstruované, mobilní, akumulátorové vakuové přísavky lze bez námahy zvednout, posunout a přesně umístit téměř každý objekt. Tato vakuová přísavka se perfektně hodí pro různé materiály, jako jsou obklady, sádkartonové desky, betonové tvárnice, sklo, kovy, nábytek a velké elektrické přístroje
- Její výkonné funkce zajišťují efektivní a spolehlivou manipulaci s těžkými předměty
- Přídržná síla až 170 kg v závislosti na materiálu
- Přípustná nosnost 130 kg
- Bezpečnost práce má nejvyšší prioritu. Vakuový zvedák je vybaven automatickou přísávací funkcí a digitální displej nepřetržitě poskytuje informace o aktuálním podtlaku
- S výkonným vakuovým čerpadlem, automaticky zastaví po dosažení maximálního vakuu
- Electronic Management System (EMS) chrání stroj, prodlužuje jeho životnost a zvyšuje efektivitu

**Obj. č. 533346**

- 2x VLP 18 Grabo
- 2x ochranný sáček
- 1x nabíječka CA 18.0
- 2x akumulátory Li-Ion AP 18.0/2.5 Ah

**Akce č. 89**

**699,00 €**

včetně DPH 838,80 €

### TECHNICKÉ ÚDAJE VLP 18 GRABO

Jmenovitý proud vzduchu	20 l/min
Max. vakuum	0,8 bar
Max. nosnost	130 kg
Max. přídržná síla	170 kg
Pracovní teplota	0 °C ~ 60 °C
Rozměry D x Š x V	300 x 184 x 121 mm
Napětí akumulátoru	18,0 V
Kapacita akumulátoru	2,5 / 5,0 / 8,0 Ah
Hmotnost bez akumulátoru	1,48 kg



## Alternativa k malému řeznému stolu Diamantová pila na kámen CS 60 WET



- Vysoce výkonný motor: mimořádně silný pro řezání kamene a frézování spár
- Plynulé nastavení hloubky řezu od 0 do 60 mm, s vodící lištou do 54 mm. V pokosovém řezu od 0 do 44 mm, s vodící lištou do 38 mm
- Plynulé nastavení úhlu pro pokosové řezy v rozsahu 0 až 45°
- Značení řezu na vodícím stole 0°/30°/45° pro rychlou orientaci
- Vysoce kvalitní ochranný kryt a vodící deska z hořčíkového tlakového odlitku
- Gumová ochrana motoru zabraňuje přímému nasávání stříkající vody
- Přívod vody: pro účinné chlazení diamantového nástroje
- Rychlospojka z mosazi: pro 1/2" vodní hadici
- Osobní ochranný spínač PRCD: integrovaný v kabelu

**Obj. č. 531029**

- 1x diamantová pila na kámen CS 60 WET
- 1x klíč pro výměnu nástrojů
- 1x paralelní doraz
- 1x L-BOXX® 238
- 1x diamantový řezací kotouč se segmentovým břitem



**Akce č. 90**

**889,00 €**

včetně DPH 1 066,80 €

**OBSAHUJE**  
Vodící lištu GRS 160





## Kompaktní sanační bruska pro broušení v blízkosti okraje LDE 16-8 125 R, Kit Turbo-Jet II

- Elektronika s udržováním konstantních otáček, pozvolným rozběhem, ochranou proti přetížení a kontrolou teploty
- Spolehlivý vysoce výkonný motor 1600 W
- Plynule regulovatelné otáčky naprázdno 4500-7800/min
- Anti-Kickback, při zablokování kotouče vypne motor
- Ochranný kryt s otočným segmentem pro broušení až ke stěně
- Plynule nastavitelná ergonomická rukojeť s tlumením vibrací
- Hadicová přípojka FLEX pro západkové připojení Ø 32 mm obsažena v základním vybavení
- Zapuštěná aretace vřetene zabráňující neúmyslné aktivaci
- Ideální pro práci na stěnách, stropích a podlahách. Efektivní a hospodárná práce díky optimálnímu sladění stroje a brusného talíře

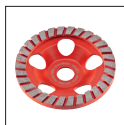

K dodání také jako LD 16-8 125 R, Kit Turbo-Jet II s konstantními otáčkami, (obj. č. 504939) za 589,00 € bez DPH.

Obj. č. 513474

- 1x LDE 16-8 125 R
- 1x diamantový brusný talíř Turbo-Jet II
- 1x odsávací kryt s kartáčovým lemem
- 1x rukojeť
- 3x držák kabelu
- 1x vnitřní šestihřanný klíč SW 4
- 1x povolovací klíč
- 1x přepravní kufřík L-BOXX® 238



**OBSAHUJE**

Diamantový brusný talíř Estrich-Jet Ø 125 mm (brusný talíř pro abrazivní materiály)

Akce č. 91

**599,00 €**

včetně DPH 718,80 €

**V hodnotě 165,00 €**

## Výkonná sanační bruska 2400 W pro broušení ploch, 180 mm LD 24-6 180, Kit Turbo-Jet

- Pružný gumový sací kroužek s kovovým kroužkem s nízkým opotřebením
- Odsávání prachu chrání před abrazivním prachem
- Pozvolný rozběh pro bezpečný start
- Blokování opětovného spuštění po výpadku proudu
- Odsávací kryt s plynulou regulací výšky
- Odsávací hrdlo 32 mm vnější Ø
- Velmi vhodná pro velkoplošný úběr
- Vhodné jsou brusné talíře konstrukční výšky 22 mm až 28 mm
- S plynule nastavitelnou ergonomickou rukojetí s tlumením vibrací



**OBSAHUJE**  
Brusný talíř PKD Ø 180 mm



**V hodnotě 345,00 €**

Obj. č. 513482

- 1x LD 24-6 180
- 1x diamantový brusný talíř Turbo-Jet Ø 180 mm
- 1x odsávací kryt s gumovým sacím kroužkem
- 1x odsávací adaptér
- 1x upínací matice M 14
- 1x upínací příruba SW 17
- 1x vnitřní šestihřanný klíč SW 6
- 1x povolovací klíč
- 1x rukojeť
- 3x držák kabelu
- 1x přepravní kufřík



Akce č. 92

**789,00 €**

včetně DPH 946,80 €

## Univerzální stroj RETECFLEX pro renovace, rekonstrukce a modernizace RE 16-5 115, Kit frézovací hlava špičatá

- Univerzální systém nástrojů, který lze přizpůsobit pro mnoho aplikací při renovaci a modernizaci. Kompaktní, praktický a ideální pro práci na menších plochách i na okrajích velkých ploch
- Předvolba otáček, udržování konstantních otáček pomocí tachogenerátoru, pozvolný rozběh, blokování opětovného spuštění po výpadku proudu, ochrana proti přetížení a kontrola teploty
- Anti-Kickback
- Speciální převodovka: speciální redukce pro vysoký točivý moment ve středním a nízkém pásmu otáček
- S plynule nastavitelnou ergonomickou rukojetí s tlumením vibrací
- Klipový systém FLEX. Nejsou potřeba žádné adaptéry a redukční objímky
- Odsávací kryt: s plynulou regulací výšky
- Aretace vřetene



Obj. č. 513504

- 1x RE 16-5 115
- 1x špičatá frézovací hlava
- 1x sací kryt broušení Ø 115 mm s kartáčovým lemem
- 1x opěrný stolek na frézování Ø 80 mm
- 1x brusný talíř Ø 115/M14 na suchý zip Bowl
- 1x sada brusných kotoučů Korund Ø 115
- 1x rukojeť
- 1x kruhový klíč, SW 13
- 1x vnitřní šestihřanný klíč SW 4
- 1x upevňovací šroub, M 8
- 1x přepravní kufřík L-BOXX® 238



**OBSAHUJE**

Diamantový brusný talíř Estrich-Jet  
Brusný talíř PKD



Akce č. 93

**879,00 €**

včetně DPH 1054,80 €

**V hodnotě 457,00 €**



Vhodný průmyslový vysavač najdete na stranách 30/31 nebo na webových stránkách [www.flex-tools.com](http://www.flex-tools.com)

## Úhlová bruska 2600 W L 26-6 230 TK-S



- Motor: vysoce zatížitelný s vysokou účinností pro silný výstupní výkon
- Pozvolný rozběh, blokování opětovného spuštění po výpadku proudu, ochrana proti přetížení, konstantní elektronika CDC
- Anti-Kickback
- Rukojeť SoftVib pro snížení vibrací, možnost montáže ve třech polohách
- Zadní rukojeť s měkkou vložkou lze otočit o 90° doprava a doleva pro optimální pracovní polohu
- Aretace vřetene

Obj. č. 466239

- 1x L 26-6 230 TK-S
- 1x přepravní kufřík
- 1x rychloupínací matice SDS-Clic M 14
- 1x diamantový řezací kotouč standard beton Ø 230 mm

Akce č. 94

**239,00 €**

včetně DPH 286,80 €



Ø 230

## Diamantový řezací systém s odsáváním DCG L 26-6 230 G-Set

- Úhlová bruska s již namontovaným odsávacím krytem je hned v kufru připravená k okamžitému použití. Diamantový řezací kotouč Universal 230 mm je součástí dodávky
- Výkonná úhlová bruska L 26-6 230 s pozvolným rozběhem, blokováním opětovného spuštění, ochranou proti přetížení, konstantní elektronikou CDC a funkcí Anti-Kickback
- Plně uzavřený odsávací kryt pro účinné odsávání prachu
- Přímé připojení pomocí klipového systému Flex
- Základová deska s kolečky pro snadné posouvání. Lze používat s vodící lištou nebo bez ní
- Hloubkový doraz se stupnicí pro přednastavení hloubky řezu a pro libovolný začátek řezu (ponorný řez) s vodící lištou i bez ní (max. 55 mm s lištou, 60 mm bez lišty)
- Boční rukojeť lze namontovat volitelně vpravo/vlevo

Akce č. 95

**565,00 €**

včetně DPH 678,00 €



Obj. č. 494674

- 1x úhlová bruska L 26-6 230
- 1x odsávací kryt DCG AG 230
- 1x diamantový řezací kotouč Universal Ø 230 mm
- 3x gumová lišta DCG AG Set
- 1x distanční kroužek DCG AG 230 L26/24/22
- 1x rukojeť SoftVib
- 1x upínací příruba
- 1x upínací matice M 14
- 1x vnitřní šestihřanný klíč SW 6
- 1x povolovací klíč BL 5
- 1x vodící lišta GRS 80
- 1x přepravní kufřík s vložkou



Ø 230

## Odsávací kryt DCG AG 230

Odsávací kryt pro řezání s účinným odsáváním prachu pro přesné řezy při práci s diamantovými řeznými kotouči ve spojení s úhlovými bruskami 230 mm. Extrémně stabilní, díky stabilizačnímu prvku nedochází ke kroucení v důsledku boční hmotnosti úhlové brusky. Základní deska s kolečky pro snadný posuv, boční rukojeť lze namontovat vlevo nebo vpravo. Včetně přípojky sání pro klipový systém FLEX a adaptéru pro vodící lištu. Hloubkový doraz se stupnicí pro přednastavení hloubky řezu pro použití s vodící lištou nebo bez ní. Maximální hloubka řezu 60 mm.

Obj. č. 471895

- 1x odsávací kryt DCG AG 230

Akce č. 96

**179,00 €**

včetně DPH 214,80 €



## Úhlová bruska 1500 W LE 15-11 125



- S pozvolným rozběhem, blokováním opětovného spuštění, sledováním teploty a konstantní elektronikou CDC
- Propracované utěsnění motoru a převodovky proti prachu
- Anti-Kickback, při zablokování kotouče vypne motor
- Kompaktní a ergonomická konstrukce
- Ochranný kryt nastavitelný bez použití nářadí
- Rukojeť SoftVib s integrovaným patentovaným klíčem na upínací matice a tlumením vibrací

Obj. č. 501638

- 1x LE 15-11 125
- 1x ochranný kryt 125 Ø na broušení
- 1x ochranný kryt s odnímatelným okrajovým segmentem SG-R D125
- 1x sada ochranných krytů DE AG D125 Set
- 1x sací adaptér SAD-C D25-32 AS
- 1x sací adaptér SAD-C 32 AS
- 1x rukojeť SoftVib
- 1x upínací příruba
- 1x upínací matice M 14
- 1x přepravní kufřík L-BOXX® 136



Akce č. 97

**319,00 €**

včetně DPH 382,80 €



Ø 125

### OBSAHUJE sadu ochranných krytů DE AG D125 Set

Sada ochranných krytů pro práci s řeznými kotouči pro úhlové brusky 125 mm. Sestává z odsávání a hliníkového krytu. Bez použití nářadí je lze namontovat na stávající ochranný kryt.



### OBSAHUJE ochranný kryt s odnímatelným okrajovým segmentem SG-R D125

Umožňuje práci blízko okraje při maximálním odsávacím výkonu. Nastavení výšky pomocí šestihřanného šroubu dovoluje rychlé přizpůsobení odsávacího krytu výšce nástroje. Upozornění: pro práci s odsávacím krytem a diamantovými brusnými talíři se doporučuje úhlová bruska s minimálně 1 500 W. Vhodné jen pro úhlové brusky s ochranným krytem se zaskakovací mechanikou.



## Tenký řezný kotouč (1 mm) na nerezovou i běžnou ocel

**Xtreme PLUS**

Právě teď, pro rychlé řezání tenkostěnných trubek, profilů a plechů bez nutnosti použít větší sílu. Snížený řezný tlak a minimální odřezky zajišťují chladný řez, hrany s nízkou až žádnou mírou otřepů, navíc zabraňují modrému zabarvení a omezují odlétávání jisker. O 30 % delší trvanlivost díky balení v dóze s pečeti čerstvosti.

Obj. č. 533348

- 10 kusů v dóze

Akce č. 98

**20,00 €**

včetně DPH 24,00 €

K dodání od  
10/2024



NOVINKA

## Úhlová bruska 800 W L 811 125

Ø 125



- Propracované utěsnění motoru a převodovky proti prachu
- Blokování opětovného spuštění po výpadku proudu
- Delší životnost díky optimalizovanému chlazení a geometrii uhlíků
- Lehká, ergonomická konstrukce, krátká a velmi praktická
- Ochranný kryt nastavitelný bez použití nářadí



Obj. č. 494682

- 1x L 811
- 1x ochranný kryt 125 Ø na broušení
- 1x rukojeť
- 1x upínací příruba
- 1x upínací matice M 14
- 1x povolovací klíč

Akce č. 99

59,00 €

včetně DPH 70,80 €

## Úhlová bruska 1100 W L 1100 125

Ø 125



- Kompaktní a ergonomická konstrukce
- Extrémně lehká a praktická
- Ergonomická pracovní poloha ruky díky šikmo namontované boční rukojeti
- Blokování opětovného spuštění po výpadku proudu
- Pozvolný rozběh
- Aretace vřetene
- Aretovatelný kolébkový spínač
- Ochranný kryt nastavitelný bez použití nářadí
- Přídavná rukojeť

K dodání od  
10/2024!

NOVINKA



Obj. č. 532609

- 1x L 1100 125
- 1x rukojeť
- 1x ochranný kryt 125 Ø na broušení
- 1x upínací matice M 14
- 1x povolovací klíč
- 1x upínací příruba

Akce č. 100

80,00 €

včetně DPH 96,00 €

## Úhlová bruska 1400 W L 1400 125

Ø 125



- Pozvolný rozběh, blokování opětovného spuštění po výpadku proudu, sledování teploty, konstantní elektronika CDC
- Motor: vysoce zatížitelný s vysokou účinností
- Delší životnost díky optimalizovanému chlazení a geometrii uhlíků
- Propracované utěsnění motoru a převodovky proti prachu
- Ergonomická pracovní poloha ruky díky šikmo namontované boční rukojeti
- Ochranný kryt nastavitelný bez použití nářadí upínací pákou
- Aretovatelný kolébkový spínač
- Aretace vřetene

Obj. č. 492329

- 1x L 1400 125
- 1x ochranný kryt 125 Ø na broušení
- 1x rukojeť
- 1x upínací příruba
- 1x upínací matice M 14
- 1x povolovací klíč

Akce č. 101

119,00 €

včetně DPH 142,80 €



## Úhlová bruska 2200 W L 2200 230

Ø 230



- Robustní kryt motoru a převodovky, stabilní a robustní ocelová převodovka a ložisko vřetena chráněné kovovým krytem zvyšují spolehlivost a prodlužují životnost
- Zadní rukojeť s měkkou vložkou pro bezpečné uchopení
- Spínač se zámkem zapnutí a aretací
- Blokování opětovného spuštění po výpadku proudu
- Pozvolný rozběh pro pohodlný start bez otřesů
- Aretace vřetene
- Ochranný kryt nastavitelný bez použití nářadí upínací pákou
- Ochranný kryt na řezání (389625) nebo víko pro ochranný kryt na řezání (446068) jako volitelné příslušenství

Obj. č. 492280

- 1x L 2200 230
- 1x ochranný kryt 230 Ø na broušení
- 1x rukojeť
- 1x upínací příruba
- 1x upínací matice M 14
- 1x povolovací klíč

Akce č. 102

130,00 €

včetně DPH 156,00 €



## Úhlová bruska 900 W LE 9-11 125

Ø 125



- S udržováním konstantních otáček, regulací otáček, pozvolným rozběhem, blokováním opětovného spuštění po výpadku proudu, ochranou proti přetížení
- Variabilní nastavení otáček (6 úrovní)
- Motor: vysoce zatížitelný s vysokou účinností
- Kompaktní, štíhlá a ergonomická konstrukce
- Anti-Kickback, při zablokování kotouče vypne motor
- Ochranný kryt nastavitelný bez použití nářadí



Obj. č. 512818

- 1x LE 9-11 125
- 1x ochranný kryt 125 Ø na broušení
- 1x rukojeť
- 1x upínací příruba
- 1x upínací matice M 14
- 1x povolovací klíč

Akce č. 103

129,00 €

včetně DPH 154,80 €

**OBSAHUJE**  
Rychloupínací  
matici FixTec M 14

## Úhlová bruska 1700 W LBE 17-11 125

Ø 125

Variabilní otáčky



- Navíc s proměnlivými otáčkami 2800-11 500/min
- Vysoce zatížitelný motor s vysokou účinností
- Delší životnost díky optimalizovanému chlazení a geometrii uhlíků
- Propracované utěsnění motoru a převodovky proti prachu
- S mechanickou brzdou, která zastaví stroj za 3,5 sekundy
- Ochranný kryt nastavitelný bez použití nářadí
- Aretovatelný kolébkový spínač
- Rukojeť SoftVib s integrovaným klíčem na upínací matice a tlumením vibrací



Obj. č. 502022

- 1x LBE 17-11 125
- 1x ochranný kryt 125 Ø na broušení
- 1x rukojeť SoftVib
- 1x upínací příruba
- 1x upínací matice M 14

Akce č. 104

259,00 €

včetně DPH 310,80 €

**OBSAHUJE**  
Úhlovou brusku  
1200 W L 12-11 125

## Úhlové brusky 2200 / 800 W L 2200 230 / L 811 125

Ø 230

Ø 125

### Úhlová bruska 2200 W L 2200 230

- Max. Ø brusného tělesa 230 mm
- Otáčky naprázdno 6500/min
- Příkon 2200 W
- Upínání nástrojů M 14
- Ø upínacího krčku 64 mm
- Délka kabelu 4,0 m
- Hmotnost 5,8 kg

### Úhlová bruska 800 W L 811 125

- Max. Ø brusného tělesa 125 mm
- Otáčky naprázdno 12000/min
- Příkon 800 W
- Upínání nástrojů M 14
- Ø upínacího krčku 40,3 mm
- Délka kabelu 4,0 m
- Hmotnost 2,0 kg



Obj. č. 492302

- 1x L 2200 230
- 1x L 811 125
- 1x přepravní kufřík

Akce č. 105

195,00 €

včetně DPH 234,00 €

## Úhlové brusky 2200 / 1010 W L 2200 230 / L 1001 125

Ø 230

Ø 125

### Úhlová bruska 2200 W L 2200 230

- Max. Ø brusného tělesa 230 mm
- Otáčky naprázdno 6500/min
- Příkon 2200 W
- Upínání nástrojů M 14
- Ø upínacího krčku 64 mm
- Délka kabelu 4,0 m
- Hmotnost 5,8 kg

### Úhlová bruska 1010 W L 1001 125

- Max. Ø brusného tělesa 125 mm
- Otáčky naprázdno 10000/min
- Příkon 1010 W
- Upínání nástrojů M 14
- Ø upínacího krčku 40,3 mm
- Délka kabelu 4,0 m
- Hmotnost 2,2 kg



Obj. č. 492310

- 1x L 2200 230
- 1x L 1001 125
- 1x přepravní kufřík

Akce č. 106

209,00 €

včetně DPH 250,80 €

# Obrábění kovů

Aku sady TRINOXFLEX 18 V usnadňují práci s kovovými povrchy - kdykoli a kdekoli.

## Aku pásový pilník 18 V FBE 30 18-EC

- Bezuhlíkový motor, vyšší účinnost, delší životnost
- Jedinečný nástavec s rychlospojkou pro výměnu čtyř systémových nástavců bez použití nářadí
- Brusná hlava otočná o 140°. Brusná ramena použitelná s 9 mm nebo 30 mm
- Brusné rameno nastavitelné pro délku pásů 520 mm a 533 mm
- Obráběcí délka brusného ramena do asi 12 cm
- Výměna brusného pásu rychlá a bez použití nářadí

Obj. č. 532117

- 1x FBE 30 18-EC
- 1x brusný nástavec - pásový pilník BF 140
- 2x brusný pás ZIRCOFLEX P60
- 2x brusný pás ZIRCOFLEX P120



Akce č. 107  
**599,00 €**  
včetně DPH 718,80 €

## Aku pásová bruska 18 V BRE 50 18-EC

- Bezuhlíkový motor, vyšší účinnost, delší životnost
- Jedinečný nástavec s rychlospojkou pro výměnu čtyř systémových nástavců bez použití nářadí
- Kvalitní, pružně uložené brusné rameno z lehkého kovu s 2 vratnými kladkami. Pro optimální opásání trubek do max. 270°
- Výměna brusného pásu rychlá a bez použití nářadí

Obj. č. 532118

- 1x BRE 50 18-EC
- 1x brusný nástavec - pásová bruska BR 50
- 2x brusný pás ZIRCOFLEX P60
- 2x brusný pás ZIRCOFLEX P120



Akce č. 108  
**699,00 €**  
včetně DPH 838,80 €

## Aku bruska koutových svarů 18 V LKE 152 18-EC

- Bezuhlíkový motor, vyšší účinnost, delší životnost
- Jedinečný nástavec s rychlospojkou pro výměnu čtyř systémových nástavců bez použití nářadí
- Pro jemné obrábění povrchů, broušení ve zvláště ostrých úhlech, rozích a těžko přístupných místech
- Mikroprocesorová elektronika: předvolba otáček, udržování konstantních otáček pomocí tachogenerátoru, pozvolný rozběh, blokování opětovného spuštění po výpadku proudu, ochrana proti přetížení a sledování teploty

Obj. č. 532120

- 1x LKE 152 18-EC
- 1x brusný nástavec - koutový svar LK 152



Akce č. 109  
**799,00 €**  
včetně DPH za 958,80 €

## Aku satinýrka 18 V BSE 50 18-EC

- Bezuhlíkový motor, vyšší účinnost, delší životnost
- Jedinečný nástavec s rychlospojkou pro výměnu čtyř systémových nástavců bez použití nářadí
- Nástavec pro satinování, který je variabilně nastavitelný, umožňuje práci blízko okraje, vhodný také pro úzké válečky, včetně paralelního dorazu. Výměna brusného nástroje bez použití nářadí pomocí patentovaného rychlovýměnného systému
- K optimálnímu zpracování různých materiálů, jako je satinování, strukturování, leštění, kartáčování, vyhlazování, odrezování a odstraňování otřepů z ocelových a nerezových povrchů

Obj. č. 532119

- 1x BSE 50 18-EC
- 1x brusný nástavec - satinýrka BS 50



Akce č. 110  
**499,00 €**  
včetně DPH 598,80 €

Vhodné akumulátory a nabíječky najdete na stranách 10/11



Další informace k obrábění kovů pomocí systému TRINOXFLEX najdete na našich webových stránkách!



## Aku přímá bruska 18 V s variabilní rychlostí DGE 25 18.0-EC



- Velmi štíhlý a lehký stroj pro tu nejlepší manipulaci
- Obvod úchopu pouze 147 mm
- Předvolba otáček ve 4 krocích (10 000 / 15 000 / 20 000 / 25 000 ot./min.)

### OBSAHUJE P-Set 55 R



K dodání také v L-BOXXu®  
(bez akumulátoru a nabíječky)  
za 305,00 € bez DPH (obj. č.  
518972).

### Obj. č. 532115

- 1x DGE 25 18.0-EC
- 1x upínací kleština Ø 6 mm
- 1x maticový klíč SW 17



Akce č. 111  
**479,00 €**  
včetně DPH 574,80 €

## Přímá bruska s variabilní rychlostí DGE 8-32



- Výkonný, robustní motor 800 W
- Variabilní rychlost 10 600-32 000 ot./min.
- Štíhlý a lehký stroj pro tu nejlepší manipulaci
- 43mm upínací hrdlo pro stacionární fixaci nebo upevnění rukojeti
- Ochranný kryt převodovky pro bezpečné vedení stroje
- Aretovatelný kolébkový postranní vypínač

### Obj. č. 522279

- 1x DGE 8-32
- 1x upínací kleština Ø 6 mm
- 1x maticový klíč SW 17



Akce č. 112  
**345,00 €**  
včetně DPH 414,00 €

## Ruční okružní pila na kov 1400 W CSM 4060



- Přesné řezání kovu bez chladicí kapaliny
- Sběrná nádoba na třísky s průzorem:
  - velká kapacita
  - lze vyprázdnit bez použití nářadí
- Vodící desku lze nastavit bez použití nářadí, plynulé nastavení hloubky řezu až do 63 mm
- Speciální pilové kotouče z tvrdokovu: řezy téměř bez otřepů, možnost řezání závitových tyčí na délku bez dořezávání závitů
- Spínač se zámkem zapnutí a aretací
- Maximální tloušťky řezu:
  - plný materiál/plochá ocel: 6 mm
  - kulatý materiál: 20 mm
  - duté profily: 63 mm

Obj. č. 506044

- 1x CSM 4060
- 2x HM pilové listy na ocel
- 1x paralelní doraz
- 1x kruhový/vidlicový klíč
- 1x ochranné brýle
- 1x přepravní kufrík



Akce č. 113

**549,00 €**

včetně DPH 658,80 €

**SADA OBSAHUJE**  
Úhlovou brusku 800 W  
L 811 125



## Pásová pila na kov s otočným rámem 850 W SBG 4910



- Lze používat s rezným stolem nebo s ručním vedením
- Plynulé nastavení úhlu řezu od 0° do 45° bez použití nářadí
- Tříbodové vedení pilového pásu s kuličkovým ložiskem pro optimální průběh řezu

Obj. č. 406236

- 1x SBG 4910
- 1x paralelní doraz
- 1x bimetalový pilový pás
- 1x upínací čelisti SBG-SP 10 VE2



Akce č. 114

**499,00 €**

včetně DPH 598,80 €



## Aku pásová pila SBE 64 18-EC

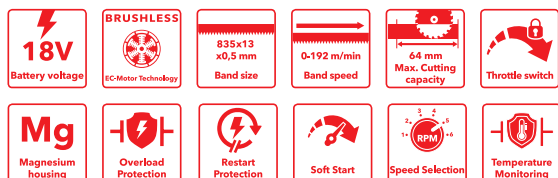

- Perfektně vyvážená pásová pila, podporovaná optimálním rozložením hmotnosti akumulátoru a motoru
- SBE je vhodná zejména pro bezjiskrové řezání kovů v prostředí s nebezpečím požáru
- Bezuhlíkový motor s vyšší účinností a delší životností
- Regulovatelná rychlost pásu pro perfektní řezy do různých materiálů
- Výměna pilového pásu bez použití nářadí
- Integrované světlo LED k optimálnímu nasvícení pracovní oblasti
- Ergonomicky navržená, protiskluzová, pogumovaná rukojeť
- S kovovým hákem pro flexibilní upevnění
- Electronic Management System (EMS) chrání stroj, prodlužuje jeho životnost a zvyšuje efektivitu

Obj. č. 531748

- 1x SBE 64 18-EC
- 1x bimetalový pilový pás
- Převážný kufrík TK-L 238

**FLEX**  
pack

Akce č. 115

**259,00 €**

včetně DPH 310,80 €



Regulovatelná rychlost pásu pro perfektní řezy do různých materiálů.



Výměna pilového pásu bez použití nářadí, pro větší bezpečnost během používání slouží dodatečné zakrytí pilového pásu.



## Aku pásová pila SBE 127 18-EC

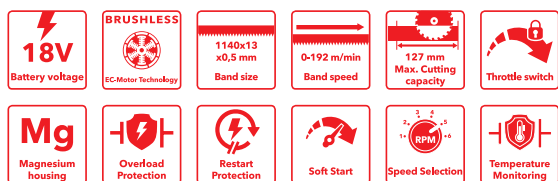

- Pro technické vybavení viz SBE 64 18-EC



Obj. č. 531749

- 1x SBE 127 18-EC
- 1x bimetalový pilový pás
- 1x převážný kufrík

Akce č. 116

**409,00 €**

včetně DPH 490,80 €

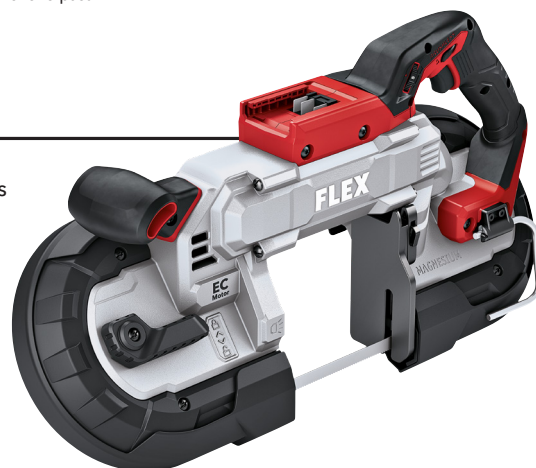

## Pracovní stůl WB SBE 127 18-EC pro aku pásovou pilu SBE 127 18-EC

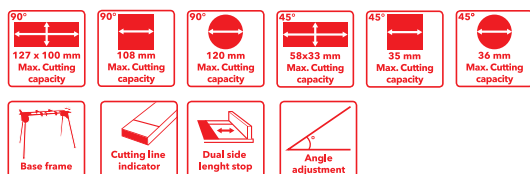

- Pro použití pily SBE 127 18-EC jako polostacionární pásové pily
- Snadná instalace pomocí velkého otočného knoflíku a upínací páky, která se postará o rychlou fixaci
- Rameno je odpružené a drží váhu pásové pily
- Snadno čitelná stupnice od 0 do 45°
- Zahnuje robustní svěrák s vkládacími čelistmi pro trubky a jiné profily s citlivým povrchem
- S flexibilním dorazem délky na obou stranách, až 310 mm na pravé straně a 380 mm na levé straně
- Dle potřeby lze stůl namontovat na základní rám WB 110-260.



Obj. č. 531750

- 1x WB SBE 127

Akce č. 117

**190,00 €**

včetně DPH 228,00 €

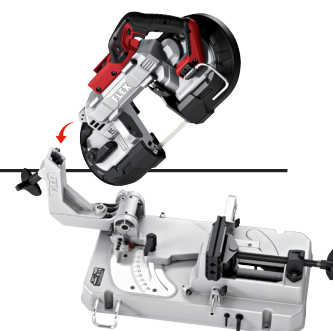



# Mobilní dílna

Vše na správném místě, vše po ruce: FLEX STACKPACK™ je mobilní dílna ve formátu vozíku s mnoha individuálními možnostmi provedení. Tak dnes vypadá bedna s nářadím.

# FLEX STACK PACK™

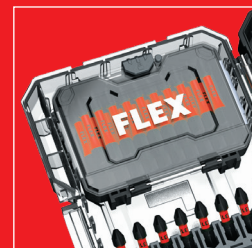

Odnímatelná rukojeť

Rychloupínání

Kovové spony

Rohy zesílené hliníkem s upevňovací styčnou plochou

Přední rukojeť

Kabelový naviják TKH KW (příslušenství)

Všechny boxy s třídou ochrany IP65

Nosné lišty pro nářadí, postranní TKH WS (příslušenství)

Robustní kola Ø 23 cm

Držák vodováhy TKH ADL (příslušenství)

STACKPACK™ je jedinečné přehledné řešení určené nejen na stavenišť! Je speciálně vyvinuté pro řemeslníky a zaujme funkcemi, jako je odnímatelná rukojeť, praktické rychloupínání a robustní kovové spony. Rohy vyztužené hliníkem s upevňovacím rozhraním zajišťují přehledné a bezpečné uložení nářadí. Přední rukojeť usnadňuje přenášení, zatímco integrovaný naviják kabelů je ideální pro přehledné uložení elektrického nářadí.

STACKPACK™ se stupněm krytí IP65 je odolný proti dešti a vodě, a tedy chrání vaše vybavení proti prachu a sřikající vodě i v extrémních pracovních podmínkách. Díky robustním kolečkům o průměru 23 cm je STACKPACK™ vhodný také pro jízdu v terénu - pohyb po nerovném povrchu není pro STACKPACK™ žádný problém. Se STACKPACK™ zajistíte na svém pracovišti pořádek a efektivitu!

# Univerzální sada pro všechny případy

## TK-L SP SET-1

**STACKPACK™** Výhodná sada číslo 1 se skládá z

- Boxu na kolečkách TK-L SP RB
- Středního boxu TK-L SP MB
- Velkého organizéru TK-L SP BO

Obj. č. 531461

Akce č. 118

**319,00 €**

včetně DPH 382,80 €



**Nyní za výhodnou cenu!**

### Malý organizér TK-L SP SO

- Nosnost 11 kg
- Číré, průhledné víko
- Vč. čtyř kontejnerů s příslušenstvím a dělicími příčkami

Obj. č. 531468

Akce č. 119

**39,00 €**

včetně DPH 46,80 €



### Velký organizér TK-L SP BO

- Nosnost 22 kg
- Vč. osmi kontejnerů s příslušenstvím a dělicími příčkami

Obj. č. 531467

Akce č. 120

**69,00 €**

včetně DPH 82,80 €



### Top Box TK-L SP TB

- Nosnost 50 kg
- Vč. čtyř kontejnerů s příslušenstvím a dělicími příčkami

Obj. č. 531466

Akce č. 121

**79,00 €**

včetně DPH 94,80 €



### Box na kolečkách TK-L SP RB

- Robustní pneumatiky Ø 23 cm
- Nosnost 110 kg
- Univerzální hák
- Odnímatelná rukojeť
- Vč. odjímatelného kontejneru s příslušenstvím
- Plynové pružiny

Obj. č. 531464

Akce č. 122

**189,00 €**

včetně DPH 226,80 €

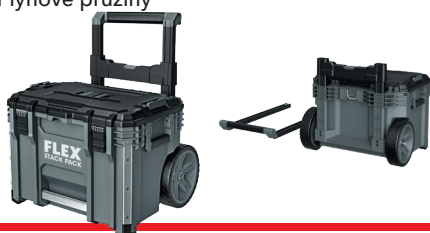

### Střední box TK-L SP MB

- Nosnost 63 kg
- Vč. odjímatelného kontejneru s příslušenstvím
- Kovem zesílená sklopná rukojeť
- Plynové pružiny

Obj. č. 531465

Akce č. 123

**105,00 €**

včetně DPH 126,00 €



### Kabelové vinutí TKH KW

Obj. č. 531472

Akce č. 124

**19,00 €**

včetně DPH 22,80 €



### Držák vodováhy TKH ADL

Obj. č. 531469

Akce č. 125

**19,00 €**

včetně DPH 22,80 €



### 41dílná sada bitů DB 41

- Variabilní úprava obsahu
- FLEX STACKPACK™ možnost stohování do sebe i na sebe
- Jednoduché otevření tlačítkem
- Pevné zablokování funkce stohování

Obj. č. 530494

Akce č. 126

**45,00 €**

včetně DPH 54,00 €



K dostání i box bez obsahu (obj. č. 530535) za 12,00 € bez DPH.

### 25dílné sady bitů

- ⊕ **DB Bulk PH2**  
Obj. č. 530489  
Akce č. 127

Obj. č. viz vlevo

Akce č. 127-131

- ⊕ **DB Bulk T20**  
Obj. č. 530490  
Akce č. 128

**10,50 €**

včetně DPH 12,60 €

- ⊕ **DB Bulk T25**  
Obj. č. 530491  
Akce č. 129

- ⊕ **DB Bulk T30**  
Obj. č. 530492  
Akce č. 130

- ⊕ **DB Bulk T40**  
Obj. č. 530493  
Akce č. 131



### Nosné lišty pro nářadí, postranní TKH WS

Obj. č. 531471

Akce č. 132

**40,00 €**

včetně DPH 48,00 €



### 31dílná sada bitů DB 31

NOVINKA

Obj. č. 533103

Akce č. 133

**19,90 €**

včetně DPH 23,88 €



# Podvozek s organizérem ve výhodné sadě

## TK-L SP SET-2

### STACKPACK™ Výhodná sada číslo 2 se skládá z

- Vozíku na kolečkách TK-L SP RB
- Boxu se zásuvkami TK-L SP 3DB
- Boxu se zásuvkami TK-L SP 2DB
- Pracovní desky TK-L SP WT

NOVINKA

Obj. č. 533247

Akce č. 134

# 479,00 €

včetně DPH 574,80 €



## Nyní za výhodnou cenu!

Všechny položky  
uvedené na straně 53  
jsou k dispozici od  
10/2024!

### Box TK-L SP C

- Rychlospony
- Obsáhlé příslušenství
- Nosnost 32 kg
- Ochrana proti nárazu

Obj. č. 533238

Akce č. 135

# 65,00 €

včetně DPH 78,00 €



NOVINKA

### Box se zásuvkami TK-L SP 3DB

- 3 samozavírací zásuvky včetně přepážek
- Robustní ocelové kolejničky
- Nosnost 32 kg

Obj. č. 533239

Akce č. 136

# 219,00 €

včetně DPH 262,80 €



NOVINKA

### Box se zásuvkami TK-L SP 2DB

- 2 samozavírací zásuvky včetně přepážek
- Robustní ocelové kolejničky
- Nadrozměrná spodní zásuvka
- Nosnost 32 kg

Obj. č. 533240

Akce č. 137

# 209,00 €

včetně DPH 250,80 €



NOVINKA

### Big box TK-L SP CB

- Víko se samočinným zamykáním
- Velký úložný prostor
- Rychlouzávěry
- Nosnost 32 kg

Obj. č. 533241

Akce č. 138

# 179,00 €

včetně DPH 214,80 €



NOVINKA

### Hluboký box TK-L SP DO

- Rychlouzávěry
- Hluboké přihrádky s odnímatelnými přepážkami
- Nosnost 27 kg

Obj. č. 533242

Akce č. 139

# 99,00 €

včetně DPH 118,80 €



NOVINKA

### Brašna na náradí TK-L SP TT

- Pevná otočná rukojeť
- Polstrovaný ramenní popruh
- Vysoce kvalitní polyesterový materiál
- 44 kapes a přihrádek

Obj. č. 533243

Akce č. 140

# 109,00 €

včetně DPH 130,80 €



NOVINKA

### Malá kapsa TK-L SP TP

- Háček a kovová spona
- Vysoce kvalitní polyesterový materiál
- Dvojitá stěna se 6 kapsami

Obj. č. 533244

Akce č. 141

# 32,50 €

včetně DPH 39,00 €



NOVINKA

### Pracovní deska TK-L SP WT

- 3/4" překližkový panel, obnovitelný
- Integrované úložné prostory
- Držáky na náradí
- Sklápěcí háčky

Obj. č. 533245

Akce č. 142

# 59,00 €

včetně DPH 70,80 €



NOVINKA

### Podvozek s kolečky TK-L SP RB

- Snadný přesun naložených modulů STACKPACK™
- Robustní kolečka otočná o 360° pro nejlepší možnou manévrovatelnost
- Nosnost až 110 kg

Obj. č. 533246

Akce č. 143

# 99,00 €

včetně DPH 118,80 €



NOVINKA

**18V****Li-Ion  
Power System**

# Získejte nyní ještě více FLEX Power s AKUMULÁTOREM ZDARMA!

## A je to tak jednoduché:

Zaregistrujte svůj akumulátorový zahradní stroj FLEX 18 V nebo jiný akumulátorový stroj FLEX systému 18 V doporučené prodejní ceny nad 259,- € bez DPH\* pod <https://warranty.flex-tools.com> a bezplatně získajte akumulátor 18 V / 5,0 Ah v hodnotě 119,- € bez DPH.

## A to nejlepší:

Díky registraci navíc ještě profitujete z 3leté záruky FLEX pro akumulátorový stroj.

**3****ROKY****FLEX ZÁRUKA**

## Tříletá záruka

Jen se zaregistrujte a okamžitě ji využijte  
na adrese [warranty.flex-tools.com](https://warranty.flex-tools.com)



\* Akce platí až do 31. 12. 2024 a jen pro vybrané stroje a pouze do vyprodání zásob.  
Ne ve spojení s FLEXPACK. Podmínky účasti najdete na adrese <https://warranty.flex-tools.com>



# Skvělé vyhlídky

Tluče vaše srdce pro dokonale vyleštěné povrchy? Pak jste u FLEX Automotive Systems správně. Všechny informace týkající se technologie leštění najdete zde.





SK / 08-2024 Vybavení strojů odpovídá obvyklému základnímu u vybavení.  
Změny DPH, technické změny, změny cen a omyly jsou vyhrazeny.  
Všechny tučné psané ceny jsou uvedeny jako doporučené prodejní ceny  
bez DPH.



FLEX-Elektronářadí, s.r.o.  
Bezděčín 165  
293 01 Mladá Boleslav · ČR  
Telefon +420 314 50 1922  
Servis: +420 314 50 1954  
[www.flex-tools.com](http://www.flex-tools.com)

Váš specializovaný prodejce FLEX:

SK / 08-2024